



Uit de praktijk voor de praktijk

Sinds 1983 staat de naam Schlüter-Systems voor intelligente constructies op balkons en terrassen. Want toen vond Werner Schlüter met de TROBA-mat de eerste drainagemat uit die als oppervlaktedrainage speciaal voor balkons en terrassen geschikt was.

Ondertussen biedt Schlüter-Systems een volledig productassortiment aan van juist op elkaar afgestemde componenten voor elke constructie. Van de oppervlaktedrainage, de contactafdichting, ont koppeling en randprofielen tot de afwateringsgoot – Schlüter-Systems biedt de ontwerper en verwerker alles wat hij/zij nodig heeft voor de balkonconstructie.

Talrijke referenties in binnen- en buitenland bevestigen dat balkons en terrassen die vakkundig zijn uitgevoerd met Schlüter-Systems ook onder extreme weersomstandigheden schadevrij blijven.

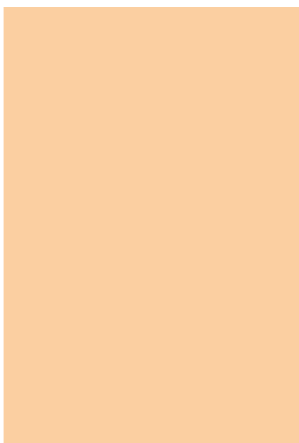

De verwerkingsaanbevelingen en constructietekeningen in deze brochure werden opge maakt overeenkomstig de bepalingen van de betreffende DIN-voorschriften, richtlijnen en werkbladen en overeenkomstig de praktische en theoretische knowhow van de fabrikant. De geldende productfiches van de gebruikte Schlüter-producten moeten worden gevolgd. Voor de correcte functionele uitvoering zijn de architect en de plaatser voor elke toepassing als gebruiker verantwoordelijk.

In de ZDB-fiche “Buitenbekledingen” is het volgende beschreven: “Natuursteen en betonsteen kunnen door een verschillende uitdroging kleurverschillen vertonen.” Deze bekledings-specifieke bijzonderheid kan ook niet volledig worden uitgesloten bij de hier beschreven constructies.

Het is aan te bevelen de bouwheer hierop te wijzen bij de keuze van de bovenbekleding.

De informatie over de voegplaatsing en het afschot of andere constructiedetails moet worden aangepast aan de aanbevelingen van Schlüter-Systems KG en eventueel ook aan de plaatselijke omstandigheden.



Inhoud

C.3 Dunne bekledingsconstructie over afdichting volgens DIN 18531	
Hechtende drainage en ontkoppeling over dekvloer op drainagemat	4
Randdetails	5
Muuraansluiting, deuraansluiting	6
Afvoerputje	7
C.4 Dunne bekledingsconstructie in mortelbed over afdichting volgens DIN 18531	
Mortelbedplaatsing op oppervlaktedrainage	8
Randdetails	9
Muuraansluiting, deuraansluiting	10
Afvoerputje	10
C.5 Bekledingsconstructie over afdichting volgens DIN 18531	
Afdichting, drainage, lastverdelingslaag, hechtende drainage en ontkoppeling	11
Randdetails	12
Muuraansluiting, deuraansluiting	13
Afvoerputje	14
C.6 Losse plaatsing op Schlüter®-TROBA-PLUS 8G gefixeerd met dunbed-mortelpunten	15
Randdetails	16
Muuraansluiting	17
Deuraansluiting	17
C.7 Bekledingsconstructie op mortel-ringen plaatsing met mortel-ringen	18
Randdetails	19
Muuraansluiting	20
Deuraansluiting	20
C.8 Losse plaatsing op grind-/splitbed	21
Randdetails	22
Muuraansluiting	24
Deuraansluiting	24
C.9 Andere details	25
Randafwatering	25
Afwatering / deuraansluiting	26
Barrièrevrij	27
Bewegingsvoegen	28
Plinten	29
Profieldoorsneden	30

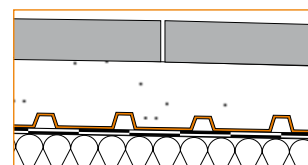
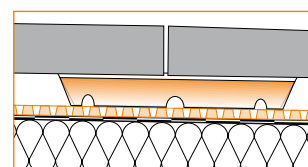
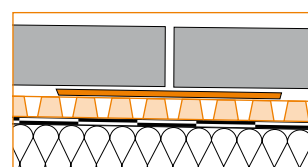
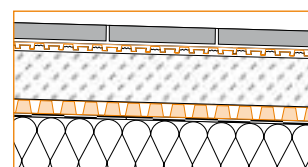
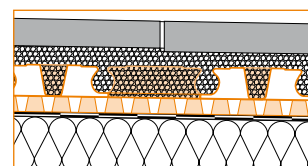
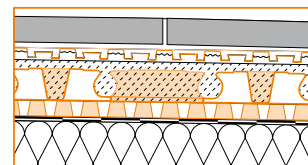

Schlüter-TROBA-LEVEL, het nieuwe modulaire tegeldrager-systeem voor losse plaatsing. www.schlueter-systems.nl



C.3 Dunne bekledingsconstructie over afdichting volgens DIN 18531

Schlüter®-DITRA-DRAIN als hechtende drainage en ontkoppeling over Schlüter®-BEKOTEC-DRAIN dekvloer op Schlüter®-TROBA-PLUS drainagemat

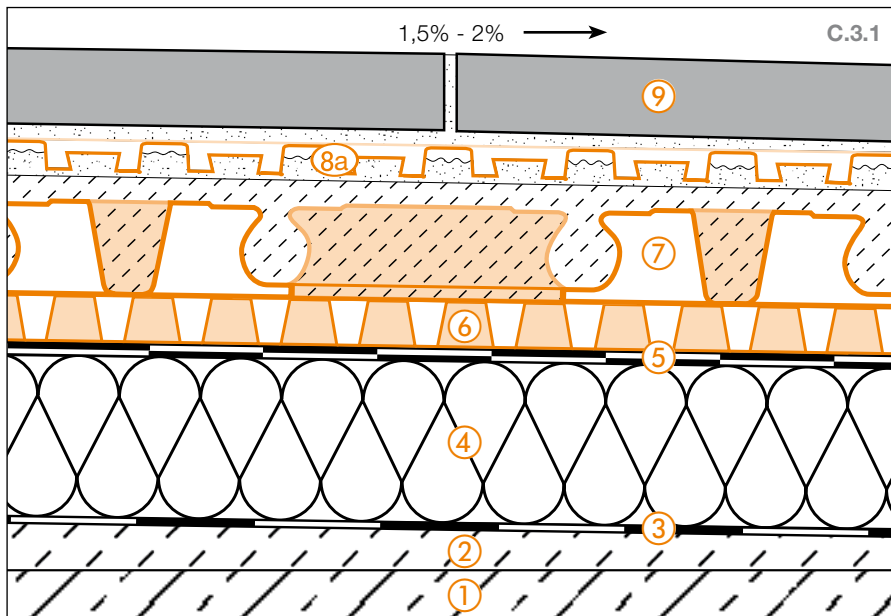

De met afschot uitgevoerde draagconstructie wordt door een afdichting volgens DIN 18531 beschermd tegen binnendringend water. Tussen de afdichting en de lastverdelingslaag (dekvloer) wordt Schlüter-TROBA-PLUS gelegd als drainage voor de afvoer van insijpelwater. De lastverdelingslaag wordt dunlagig uitgevoerd met het barst- en vervormingsvrije Schlüter-BEKOTEC-DRAIN systeem. Tussen de dekvloer en

de tegelbekleding wordt de capillair passieve hechtende drainage en ontkoppeling Schlüter-DITRA-DRAIN in dunbedmortel gelegd. Hierdoor wordt onderventilatie over het volledige oppervlak van de bekleding gecreëerd, waardoor een snelle en gelijkmatige droging/uitharding van de dunbedmortel wordt bereikt.



- ① **Betonnen draagvloer**
- ② **Ondergrond met afschot**
Voor een optimale afwatering moet de constructie over voldoende afschot beschikken (1,5 - 2 %).
- ③ **Vochtscherm volgens DIN 18531**
- ④ **Isolatie**
Dikte volgens vereisten
- ⑤ **Afdichtingslaag volgens DIN 18531**
- ⑥ **Schlüter®-TROBA-PLUS**
Capillair passieve oppervlakedrainage voor een goede afvoer van insijpelwater en onderventilatie over het volledige oppervlak. Houd rekening met de afwateringsmogelijkheid!
- ⑦ **Schlüter®-BEKOTEC-DRAIN**
Dunne lastverdelingslaag als systeem voor barstvrije en goed functionerende zwevende dekvloeren (cementdekvloer CT-C25-F4 of drainagemortel).
- ⑧a **Schlüter®-DITRA-DRAIN 4**
Hechtende drainagemat uit polyethyleen, gelegd in dunbedmortel, met de functies hechtende drainage, onderventilatie en ontkoppeling.
- ⑧b **Schlüter®-DITRA-DRAIN 8**
Hechtende drainagemat speciaal voor grote oppervlakken en trapconstructies.
- ⑨ **Keramische tegels of natuursteen**
Plaatsing - ook grote formaten - met een hydraulisch hardende water- en weerbestendige dunbedmortel.





Randdetail 1

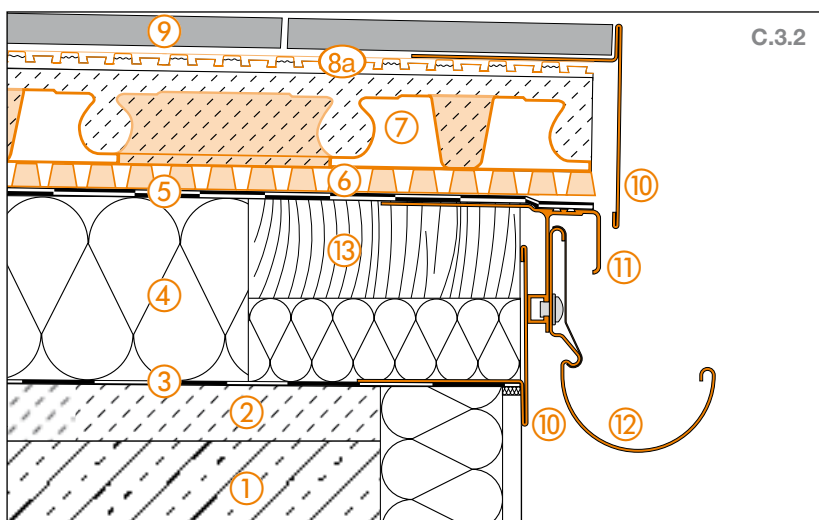

- ① **Betonnen draagvloer**
- ② **Ondergrond met afschot (1,5% - 2%)**
- ③ **Vochtscherm volgens DIN 18531**
- ④ **Isolatie**
- ⑤ **Afdichtingslaag volgens DIN 18531**
- ⑥ **Schlüter®-TROBA-PLUS**
- ⑦ **Schlüter®-BEKOTEC-DRAIN**
- ⑧a **Schlüter®-DITRA-DRAIN 4**
- ⑧b **Schlüter®-DITRA-DRAIN 8**
- ⑨ **Keramische tegels of natuursteen**
- ⑩ **Schlüter®-BARA-RT**
Rekening houden met de afwateringsmogelijkheid!
- ⑪ **Schlüter®-BARA-RTK**
- ⑫ **Schlüter®-BARIN**
- ⑬ **Randplank**

Randdetail 2

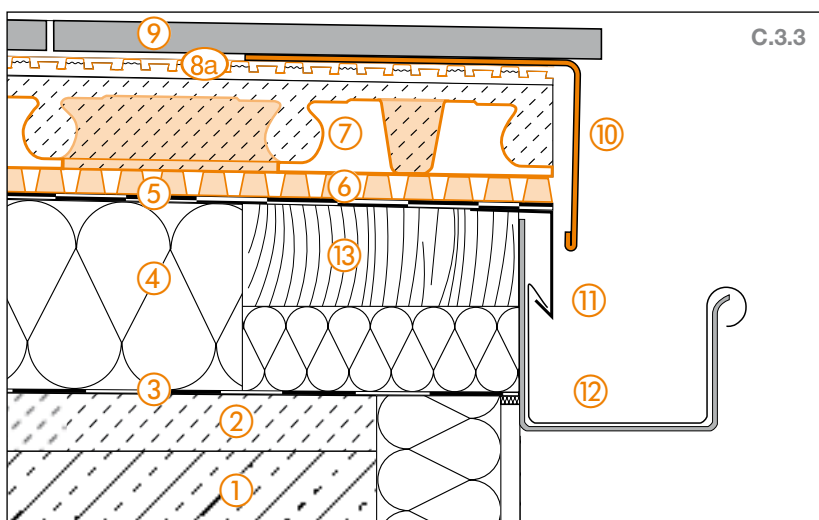

- ① **Betonnen draagvloer**
- ② **Ondergrond met afschot (1,5% - 2%)**
- ③ **Vochtscherm volgens DIN 18531**
- ④ **Isolatie**
- ⑤ **Afdichtingslaag volgens DIN 18531**
- ⑥ **Schlüter®-TROBA-PLUS**
- ⑦ **Schlüter®-BEKOTEC-DRAIN**
- ⑧a **Schlüter®-DITRA-DRAIN 4**
- ⑧b **Schlüter®-DITRA-DRAIN 8**
- ⑨ **Keramische tegels of natuursteen**
- ⑩ **Schlüter®-BARA-RW**
Rekening houden met de afwateringsmogelijkheid!
- ⑪ **Druiprand**
- ⑫ **DIN-goot**
- ⑬ **Randplank**



Muuraansluiting

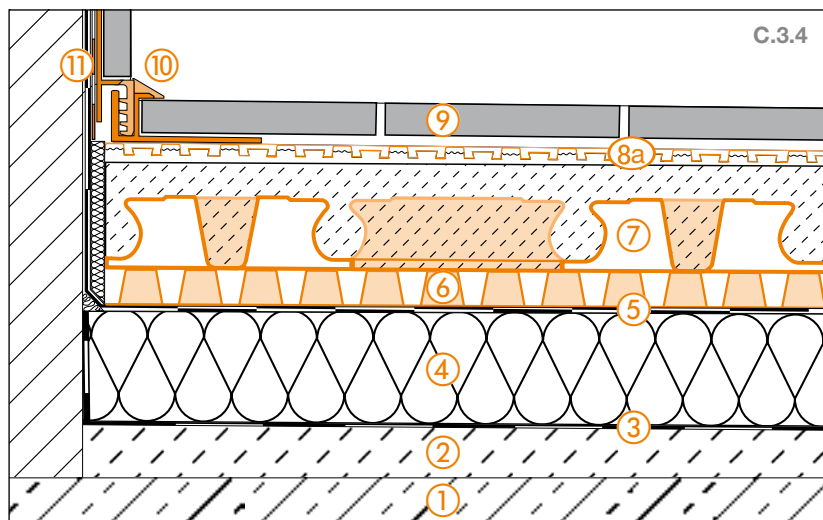

- ① **Betonnen draagvloer**
- ② **Ondergrond met afshot (1,5% - 2%)**
- ③ **Vochtscherm volgens DIN 18531**
- ④ **Isolatie**
- ⑤ **Afdichtingslaag volgens DIN 18531**
- ⑥ **Schlüter®-TROBA-PLUS**
- ⑦ **Schlüter®-BEKOTEC-DRAIN**
- ⑧a **Schlüter®-DITRA-DRAIN 4**
- ⑧b **Schlüter®-DITRA-DRAIN 8**
- ⑨ **Keramische tegels of natuursteen**
- ⑩ **Schlüter®-DILEX-EK of -RF**
- ⑪ **Schlüter®-KERDI**

Deuraansluiting

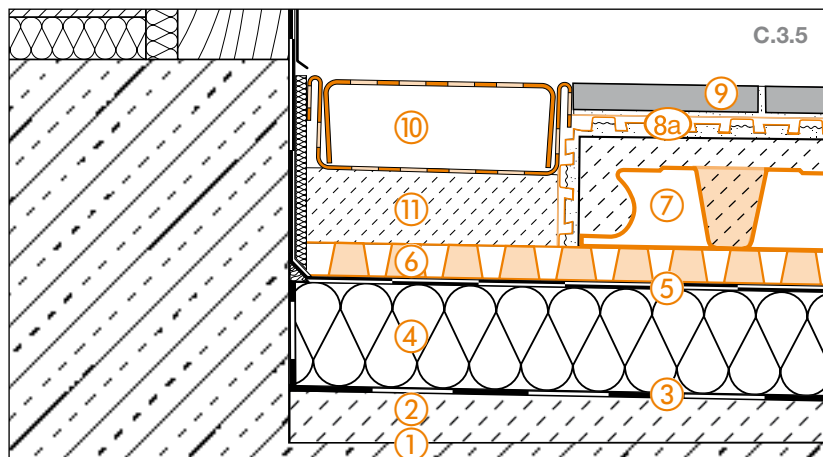

- ① **Betonnen draagvloer**
- ② **Ondergrond met afshot (1,5% - 2%)**
- ③ **Vochtscherm volgens DIN 18531**
- ④ **Isolatie**
- ⑤ **Afdichtingslaag volgens DIN 18531**
- ⑥ **Schlüter®-TROBA-PLUS**
- ⑦ **Schlüter®-BEKOTEC-DRAIN**
- ⑧a **Schlüter®-DITRA-DRAIN 4**
- ⑧b **Schlüter®-DITRA-DRAIN 8**
- ⑨ **Keramische tegels of natuursteen**
- ⑩ **Schlüter®-TROBA-LINE-TL**
De drainagegleuven moeten vrij worden gehouden!
- ⑪ **Mortelpunten**

i

Meer informatie over deuraansluitingen vindt u op pagina 26 en 27.



Afvoerputje

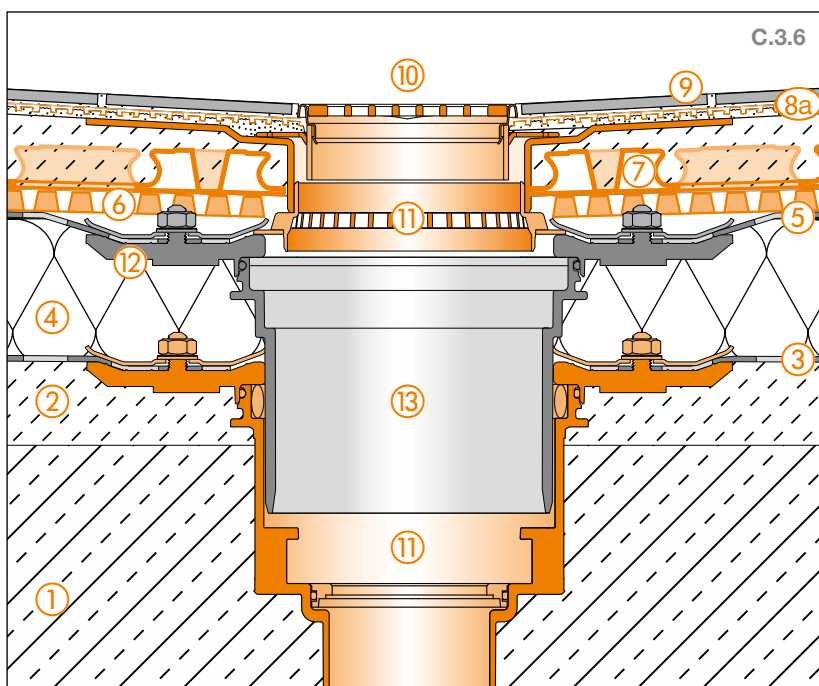

- ① **Betonnen draagvloer**
- ② **Ondergrond met afschot (1,5% - 2%)**
- ③ **Vochtscherm volgens DIN 18531**
- ④ **Isolatie**
- ⑤ **Afdichtingslaag volgens DIN 18531**
- ⑥ **Schlüter®-TROBA-PLUS**
- ⑦ **Schlüter®-BEKOTEC-DRAIN**
- ⑧a **Schlüter®-DITRA-DRAIN 4**
- ⑧b **Schlüter®-DITRA-DRAIN 8**
- ⑨ **Keramische tegels of natuursteen**
- ⑩ **Schlüter®-KERDI-DRAIN
Rooster-/frameset KD R10**
De drainagegleuven moeten vrij worden gehouden!
- ⑪ **Schlüter®-KERDI-DRAIN
Vloerafvoerset KD BV 50 MSBB**
- ⑫ **Afdichtingsaansluiting** (op aanvraag)
- ⑬ **Verlengstuk voor vloerafvoeren**
(op aanvraag)



C.4 Dunne bekledingsconstructie in mortelbed over afdichting volgens DIN 18531

Schlüter®-BEKOTEC-DRAIN en mortelbedplaatsing op oppervlaktedrainage met Schlüter®-TROBA-PLUS 8G

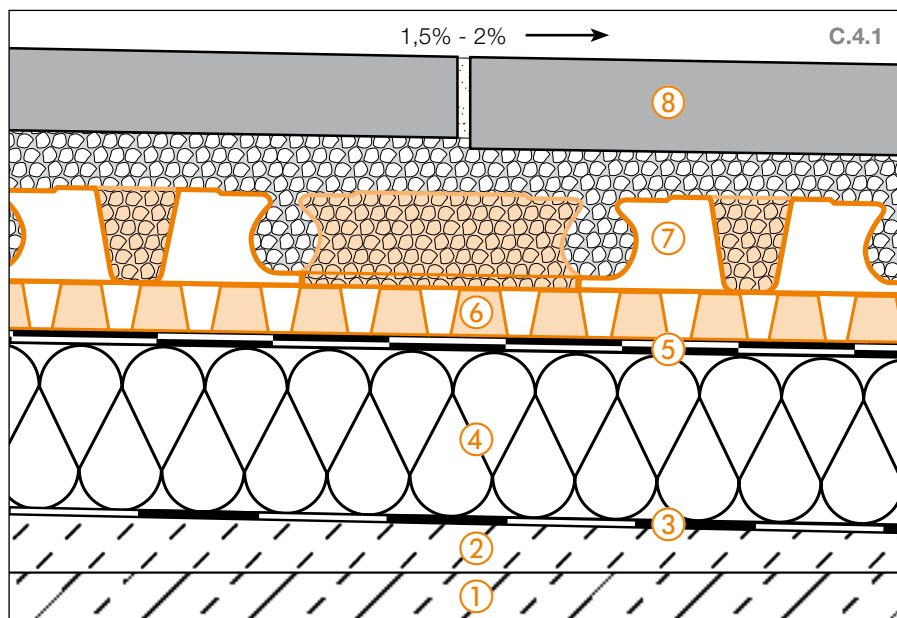

- ① **Betonnen draagvloer**
- ② **Ondergrond met afschot**
Voor een optimale afwatering moet de constructie over voldoende afschot beschikken (1,5 – 2 %).
- ③ **Vochtscherm volgens DIN 18531**
- ④ **Isolatie**
Dikte volgens vereisten
- ⑤ **Afdichtingslaag volgens DIN 18531**
- ⑥ **Schlüter®-TROBA-PLUS 8G**
Capillair passieve oppervlaktedrainage voor de goede afvoer van insijpelwater en onderventilatie over het volledige oppervlak. Houd rekening met de afwateringsmogelijkheid!
- ⑦ **Schlüter®-BEKOTEC-DRAIN**
Dunne mortellaag, als systeem voor barstvrije en goed functionerende tegel- en natuursteenbekleding, vers met een contactlaag in het mortelbed uit cementmortel of drainagemortel, met hoge waterdoorlaatbaarheid, geplaatst.
- ⑧ **Keramische tegels of natuursteen**
Plaatsing nat in nat op de lastverdelingslaag.

De met afschot uitgevoerde draagconstructie wordt door een afdichting volgens DIN 18531 beschermd tegen binnendringend water. Tussen de afdichting en de lastverdelingslaag (dekvloer) wordt Schlüter-TROBA-PLUS 8G gelegd als drainage voor de afvoer van insijpelwater.

De lastverdelingslaag uit cementmortel of drainagemortel wordt dunlagig uitgevoerd in het Schlüter-BEKOTEC-DRAIN-systeem. De natuursteenbekleding wordt nat in nat in het mortelbed aangebracht.





Randdetail 1

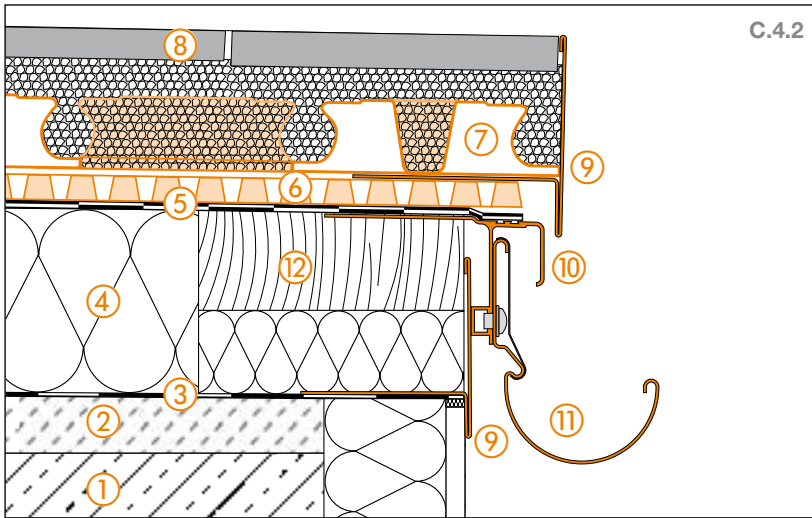

- ① **Betonnen draagvloer**
- ② **Ondergrond met afschot (1,5% - 2%)**
- ③ **Vochtscherm volgens DIN 18531**
- ④ **Isolatie**
- ⑤ **Afdichtingslaag volgens DIN 18531**
- ⑥ **Schlüter®-TROBA-PLUS 8G**
- ⑦ **Schlüter®-BEKOTEC-DRAIN**
- ⑧ **Keramische tegels of natuursteen**
- ⑨ **Schlüter®-BARA-RT**
Rekening houden met de afwateringsmogelijkheid!
- ⑩ **Schlüter®-BARA-RTK**
- ⑪ **Schlüter®-BARIN**
- ⑫ **Randplank**

Randdetail 2

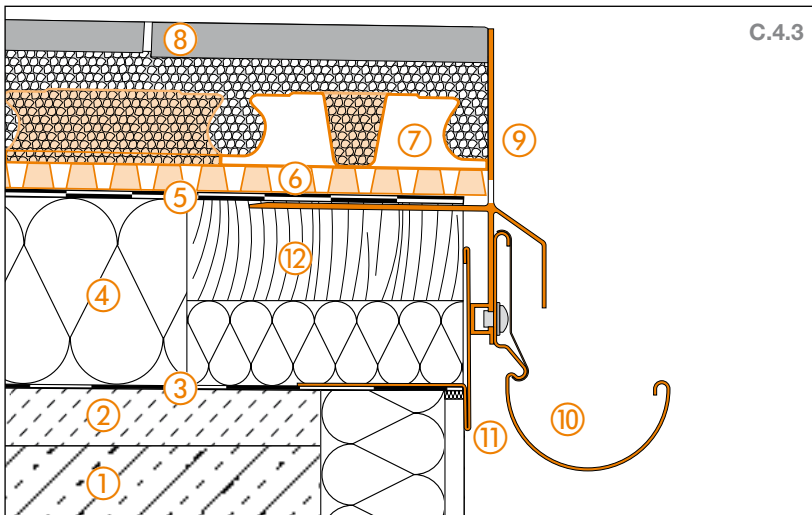

- ① **Betonnen draagvloer**
- ② **Ondergrond met afschot (1,5% - 2%)**
- ③ **Vochtscherm volgens DIN 18531**
- ④ **Isolatie**
- ⑤ **Afdichtingslaag volgens DIN 18531**
- ⑥ **Schlüter®-TROBA-PLUS 8G**
- ⑦ **Schlüter®-BEKOTEC-DRAIN**
- ⑧ **Keramische tegels of natuursteen**
- ⑨ **Schlüter®-BARA-RKLT**
De drainagegleuven moeten vrij worden gehouden!
- ⑩ **Schlüter®-BARIN**
- ⑪ **Schlüter®-BARA-RT**
- ⑫ **Randplank**

Randdetail 3

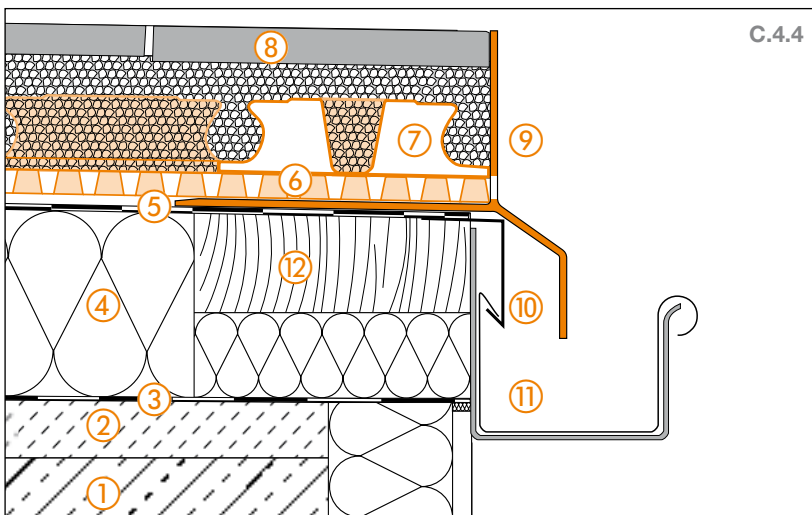

- ① **Betonnen draagvloer**
- ② **Ondergrond met afschot (1,5% - 2%)**
- ③ **Vochtscherm volgens DIN 18531**
- ④ **Isolatie**
- ⑤ **Afdichtingslaag volgens DIN 18531**
- ⑥ **Schlüter®-TROBA-PLUS 8G**
- ⑦ **Schlüter®-BEKOTEC-DRAIN**
- ⑧ **Keramische tegels of natuursteen**
- ⑨ **Schlüter®-BARA-RKLT**
De drainagegleuven moeten vrij worden gehouden!
- ⑩ **Druiprand**
- ⑪ **DIN-goot**
- ⑫ **Randplank**



Muuraansluiting

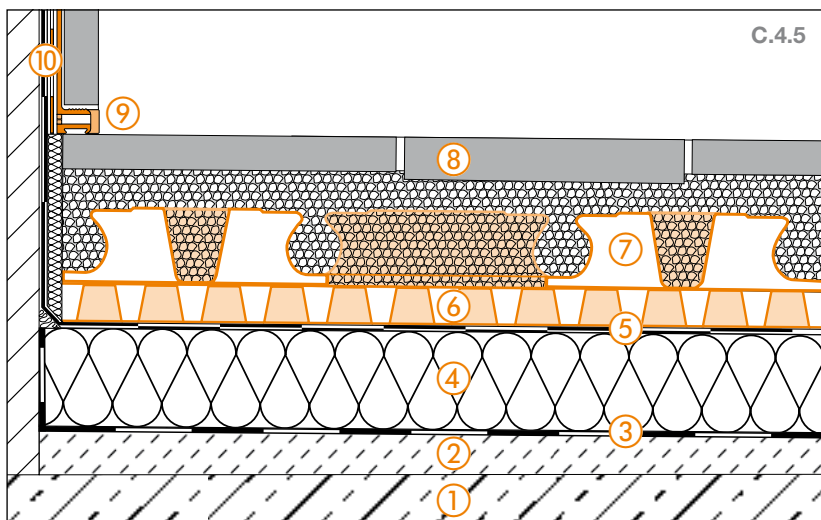

- ① Betonnen draagvloer
- ② Ondergrond met afschot (1,5% - 2%)
- ③ Vochtscherm volgens DIN 18531
- ④ Isolatie
- ⑤ Afdichtingslaag volgens DIN 18531
- ⑥ Schlüter®-TROBA-PLUS 8G
- ⑦ Schlüter®-BEKOTEC-DRAIN
- ⑧ Keramische tegels of natuursteen
- ⑨ Schlüter®-DILEX-BWA
- ⑩ Schlüter®-KERDI-KEBA

Deuraansluiting

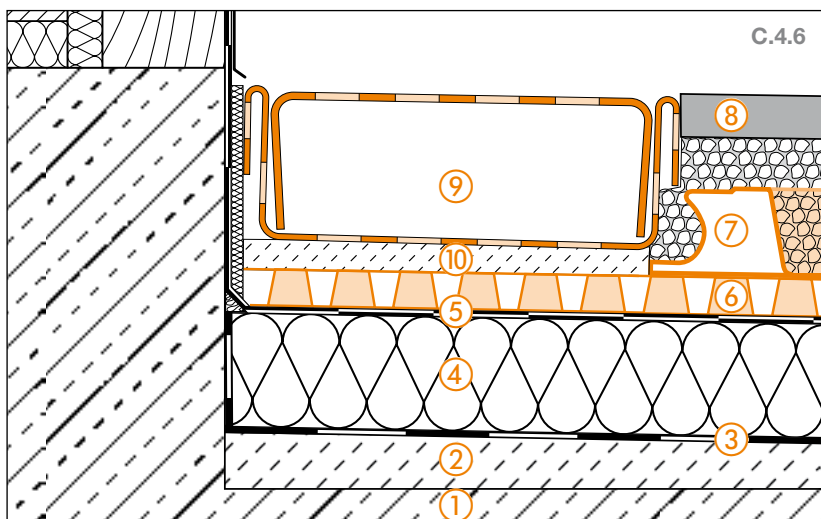

- ① Betonnen draagvloer
- ② Ondergrond met afschot (1,5% - 2%)
- ③ Vochtscherm volgens DIN 18531
- ④ Isolatie
- ⑤ Afdichtingslaag volgens DIN 18531
- ⑥ Schlüter®-TROBA-PLUS 8G
- ⑦ Schlüter®-BEKOTEC-DRAIN
- ⑧ Keramische tegels of natuursteen
- ⑨ Schlüter®-TROBA-LINE-TL
- ⑩ Mortelpunten

i

Meer informatie over deuraansluitingen vindt u op pagina 26 en 27.

Afvoerputje

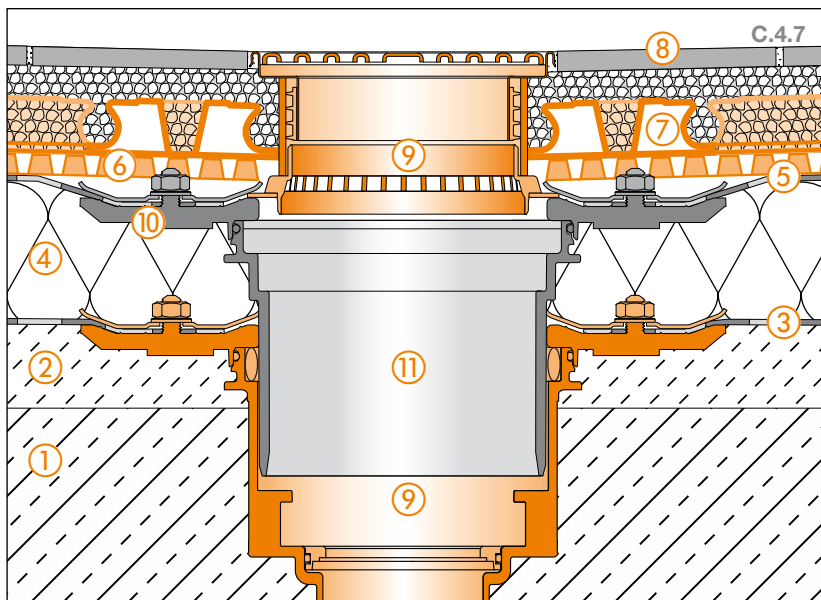

- ① Betonnen draagvloer
- ② Ondergrond met afschot (1,5% - 2%)
- ③ Vochtscherm volgens DIN 18531
- ④ Isolatie
- ⑤ Afdichtingslaag volgens DIN 18531
- ⑥ Schlüter®-TROBA-PLUS 8G
- ⑦ Schlüter®-BEKOTEC-DRAIN
- ⑧ Keramische tegels of natuursteen
- ⑨ Schlüter®-KERDI-DRAIN
Volledige set KD BV 50 ASLVB
- ⑩ Afdichtingsaansluiting (op aanvraag)
- ⑪ Verlengstuk voor vloerafvoeren (op aanvraag)





C.5 Bekledingsconstructies over afdichting volgens DIN 18531

Afdichting, drainage, lastverdelingslaag, hechtende drainage en ontkoppeling

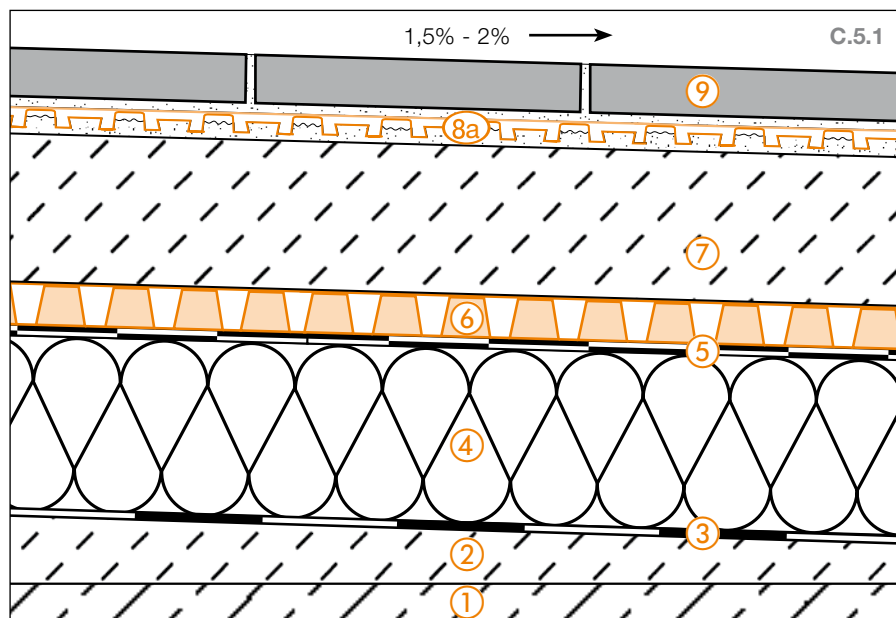

- ① **Betonnen draagvloer**
- ② **Ondergrond met afschot**
Voor een optimale afwatering moet de constructie over voldoende afschot beschikken (1,5 – 2 %).
- ③ **Vochtscherm volgens DIN 18531**
- ④ **Isolatie**
Dikte volgens vereisten
- ⑤ **Afdichtingslaag volgens DIN 18531**
- ⑥ **Schlüter®-TROBA-PLUS**
Capillair passieve oppervlaktedrainage voor een goede afvoer van insijpelwater en onderventilatie over het volledige oppervlak. Houd rekening met de afwateringsmogelijkheid!
- ⑦ **Lastverdelingslaag**
Cementdekvloer volgens DIN 18560-2 of drainagemortel.
- ⑧a **Schlüter®-DITRA-DRAIN 4**
Hechtende drainagemat uit polyethyleen, gelegd in dunbedmortel, met de functies hechtende drainage, onderventilatie en ontkoppeling.
- ⑧b **Schlüter®-DITRA-DRAIN 8**
Hechtende drainagemat speciaal voor grote oppervlakken en trapconstructies.
- ⑨ **Keramische tegels of natuursteen**
Plaatsing - ook grote formaten - met een hydraulisch hardende water- en weerbestendige dunbedmortel.

De met afschot uitgevoerde draagconstructie wordt door een afdichting volgens DIN 18531 beschermd tegen binnendringend water. Tussen de afdichting en de lastverdelingslaag (dekvloer) wordt Schlüter-TROBA-PLUS gelegd als drainage voor de afvoer van insijpelwater.

Tussen de dekvloer en de tegelbekledin-

gen wordt de capillair passieve hechtende drainage en ontkoppeling Schlüter-DITRA-DRAIN in dunbedmortel gelegd. Hierdoor wordt onderventilatie over het volledige oppervlak van de bekleding gecreëerd, waardoor een snelle en gelijkmatige droging/uitharding van de dunbedmortel wordt bereikt.



Randdetail 1

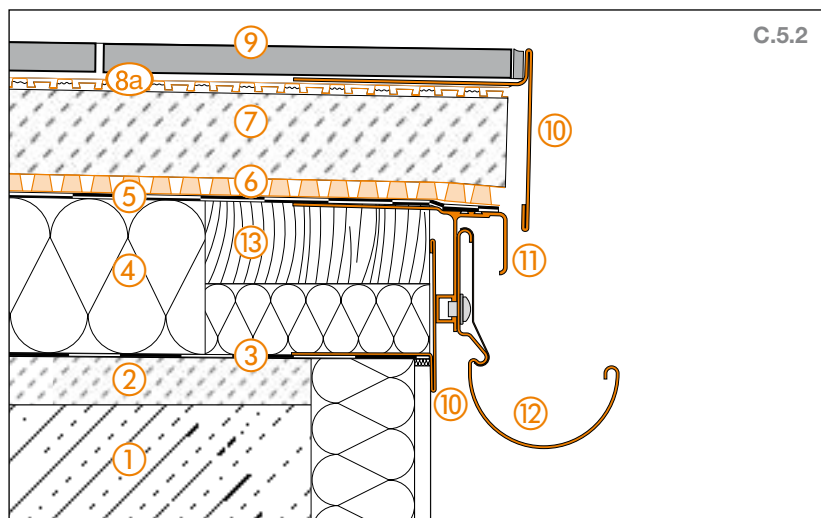

- ① **Betonnen draagvloer**
- ② **Ondergrond met afschot (1,5% - 2%)**
- ③ **Vochtscherm volgens DIN 18531**
- ④ **Isolatie**
- ⑤ **Afdichtingslaag volgens DIN 18531**
- ⑥ **Schlüter®-TROBA-PLUS**
- ⑦ **Lastverdelingslaag**
- ⑧a **Schlüter®-DITRA-DRAIN 4**
- ⑧b **Schlüter®-DITRA-DRAIN 8**
- ⑨ **Keramische tegels of natuursteen**
- ⑩ **Schlüter®-BARA-RT**
Rekening houden met de afwateringsmogelijkheid!
- ⑪ **Schlüter®-BARA-RTK**
- ⑫ **Schlüter®-BARIN**
- ⑬ **Randplank**

Randdetail 2

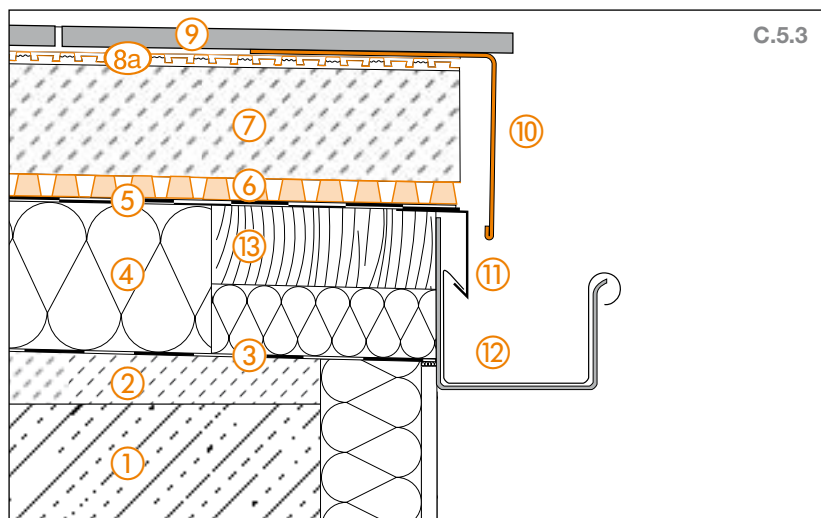

- ① **Betonnen draagvloer**
- ② **Ondergrond met afschot (1,5% - 2%)**
- ③ **Vochtscherm volgens DIN 18531**
- ④ **Isolatie**
- ⑤ **Afdichtingslaag volgens DIN 18531**
- ⑥ **Schlüter®-TROBA-PLUS**
- ⑦ **Lastverdelingslaag**
- ⑧a **Schlüter®-DITRA-DRAIN 4**
- ⑧b **Schlüter®-DITRA-DRAIN 8**
- ⑨ **Keramische tegels of natuursteen**
- ⑩ **Schlüter®-BARA-RW**
Rekening houden met de afwateringsmogelijkheid!
- ⑪ **Druiprand**
- ⑫ **DIN-goot**
- ⑬ **Randplank**



Muuraansluiting

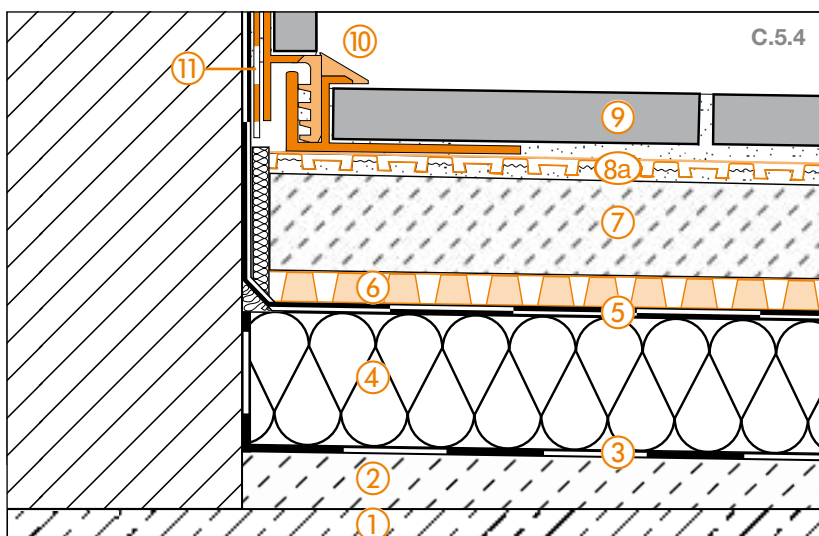

- ① **Betonnen draagvloer**
- ② **Ondergrond met afschot (1,5% - 2%)**
- ③ **Vochtscherm volgens DIN 18531**
- ④ **Isolatie**
- ⑤ **Afdichtingslaag volgens DIN 18531**
- ⑥ **Schlüter®-TROBA-PLUS**
- ⑦ **Lastverdelingslaag**
- ⑧a **Schlüter®-DITRA-DRAIN 4**
- ⑧b **Schlüter®-DITRA-DRAIN 8**
- ⑨ **Keramische tegels of natuursteen**
- ⑩ **Schlüter®-DILEX-EK**
- ⑪ **Schlüter®-KERDI-KEBA**

Deuraansluiting

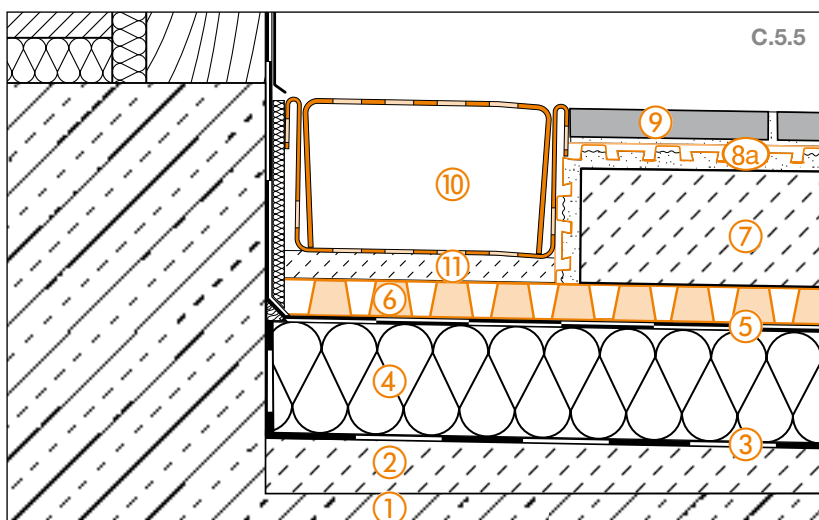

- ① **Betonnen draagvloer**
- ② **Ondergrond met afschot (1,5% - 2%)**
- ③ **Vochtscherm volgens DIN 18531**
- ④ **Isolatie**
- ⑤ **Afdichtingslaag volgens DIN 18531**
- ⑥ **Schlüter®-TROBA-PLUS**
- ⑦ **Lastverdelingslaag**
- ⑧a **Schlüter®-DITRA-DRAIN 4**
- ⑧b **Schlüter®-DITRA-DRAIN 8**
- ⑨ **Keramische tegels of natuursteen**
- ⑩ **Schlüter®-TROBA-LINE-TL**
De drainagegleuven moeten vrij worden gehouden!
- ⑪ **Mortelpunten**

i

Meer informatie over deuraansluitingen vindt u op pagina 26 en 27.



Afvoerputje

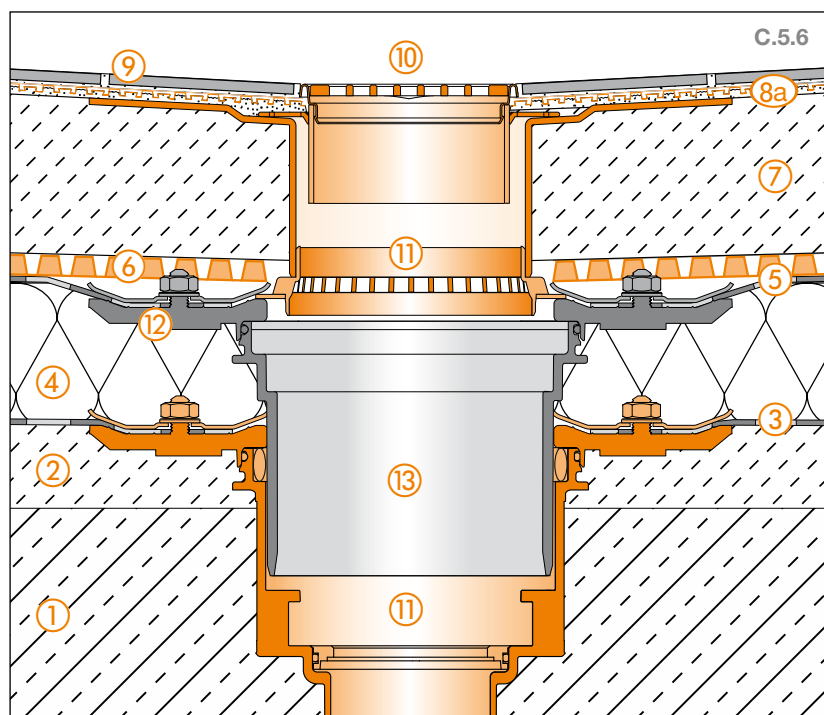

- ① **Betonnen draagvloer**
- ② **Ondergrond met afschot (1,5% - 2%)**
- ③ **Vochtscherm volgens DIN 18531**
- ④ **Isolatie**
- ⑤ **Afdichtingslaag volgens DIN 18531**
- ⑥ **Schlüter®-TROBA-PLUS**
- ⑦ **Lastverdelingslaag**
- ⑧a **Schlüter®-DITRA-DRAIN 4**
- ⑧b **Schlüter®-DITRA-DRAIN 8**
- ⑨ **Keramische tegels of natuursteen**
- ⑩ **Schlüter®-KERDI-DRAIN
Rooster-/frameset KD R10**
De drainagegleuven moeten vrij worden gehouden!
- ⑪ **Schlüter®-KERDI-DRAIN
Vloerafvoerset KD BV 50 MSBB**
- ⑫ **Afdichtingsaansluiting** (op aanvraag)
- ⑬ **Verlengstuk voor vloerafvoeren**
(op aanvraag)



C.6 Losse plaatsing op Schlüter®-TROBA-PLUS 8G op dunbed-mortelpunten met Schlüter®-TROBA-STELZ-DR

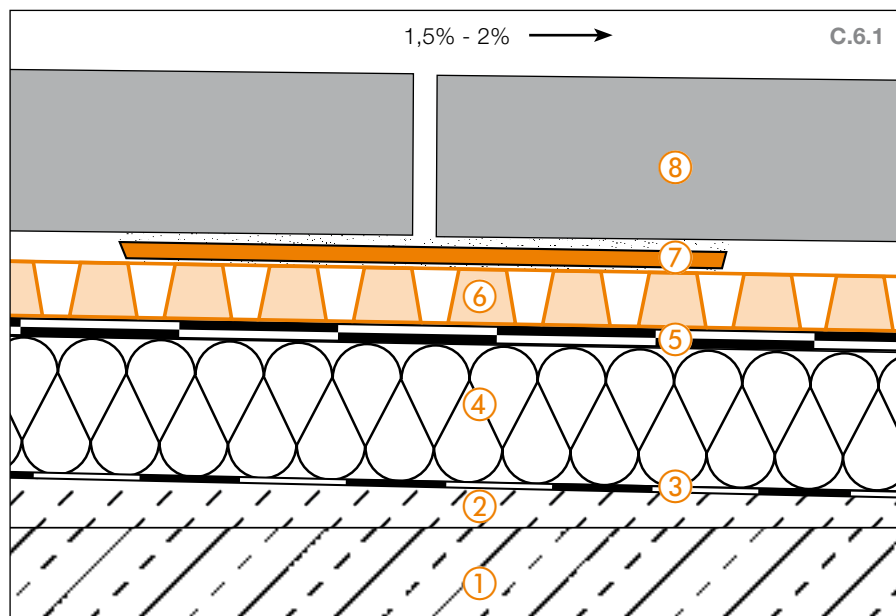

Bij deze constructie wordt de drukstabele oppervlakedrainage Schlüter-TROBA-PLUS 8G de dragende laag voor zelfdragende plaalementen en zorgt hierdoor voor een snelle afvoer van het water dat door de open voegen van de plaalementen is binnengedrongen. Schlüter-TROBA-STELZ-DR wordt gebruikt als bekistingsringen om gelijkmatige draagpunten uit dun-

bedmortel te voorzien voor de zelfdragende plaalementen.

Opmerking:

De TROBA-STELZ-DR bekistingsringen kunnen na het aanbrengen van de dunbedmortel weer worden verwijderd en opnieuw worden gebruikt.



- ① **Betonnen draagvloer**
- ② **Ondergrond met afschot**
Voor een optimale afwatering moet de constructie over voldoende afschot beschikken (1,5 – 2 %).
- ③ **Vochtscherm volgens DIN 18531**
- ④ **Isolatie**
Dikte volgens vereisten
- ⑤ **Afdichtingslaag volgens DIN 18531**
- ⑥ **Schlüter®-TROBA-PLUS 8G**
Drukstabele drainagemat als dragende laag voor zelfdragende plaalementen en voor een efficiënte afvoer van het water dat door de open voegen van de plaalementen doordringt. Houd rekening met de afwateringsmogelijkheid!
- ⑦ **Schlüter®-TROBA-STELZ-DR**
Bekistingsringen voor dunbedmortel.
- ⑧ **Grootformaat zelfdragende plaalementen**
Betonnen tegels, natuursteen of keramiek.

i

Indien nodig kan een extra Schlüter-TROBA-STELZ-DR in het midden onder het plaalement worden geplaatst.



Randdetail 1

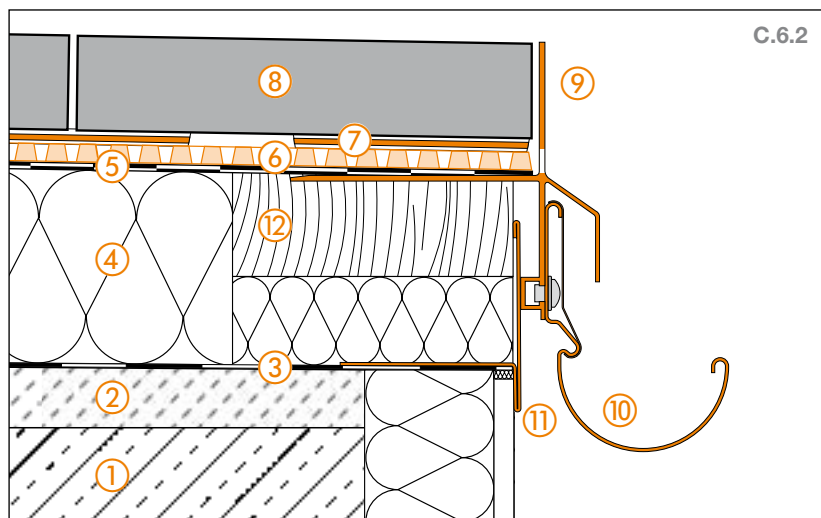

- ① **Betonnen draagvloer**
- ② **Ondergrond met afschot (1,5% - 2%)**
- ③ **Vochtscherm volgens DIN 18531**
- ④ **Isolatie**
- ⑤ **Afdichtingslaag volgens DIN 18531**
- ⑥ **Schlüter®-TROBA-PLUS 8G**
- ⑦ **Schlüter®-TROBA-STELZ-DR**
- ⑧ **Grootformaat zelfdragende plaalementen**
- ⑨ **Schlüter®-BARA-RKLT**
De drainagegleuven moeten vrij worden gehouden!
- ⑩ **Schlüter®-BARIN**
- ⑪ **Schlüter®-BARA-RT**
- ⑫ **Randplank**

Randdetail 2

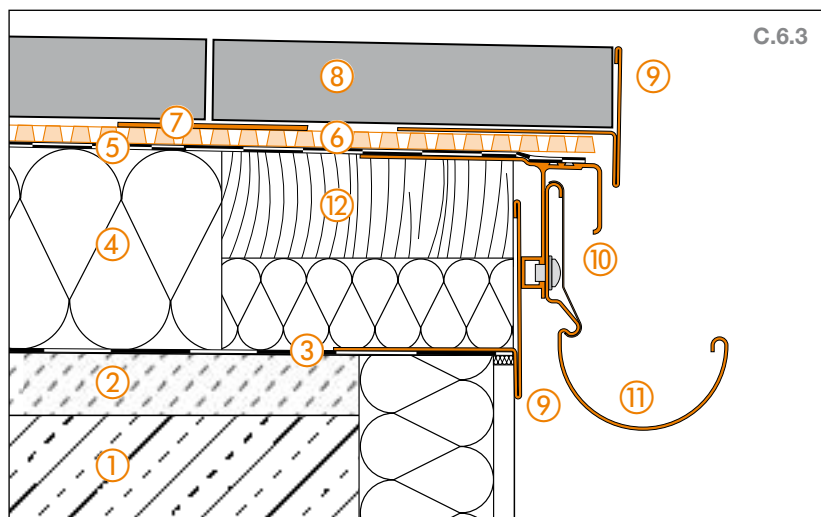

- ① **Betonnen draagvloer**
- ② **Ondergrond met afschot (1,5% - 2%)**
- ③ **Vochtscherm volgens DIN 18531**
- ④ **Isolatie**
- ⑤ **Afdichtingslaag volgens DIN 18531**
- ⑥ **Schlüter®-TROBA-PLUS 8G**
- ⑦ **Schlüter®-TROBA-STELZ-DR**
- ⑧ **Grootformaat zelfdragende plaalementen**
- ⑨ **Schlüter®-BARA-RT**
Rekening houden met de afwateringsmogelijkheid!
- ⑩ **Schlüter®-BARA-RTK**
- ⑪ **Schlüter®-BARIN**
- ⑫ **Randplank**

Randdetail 3

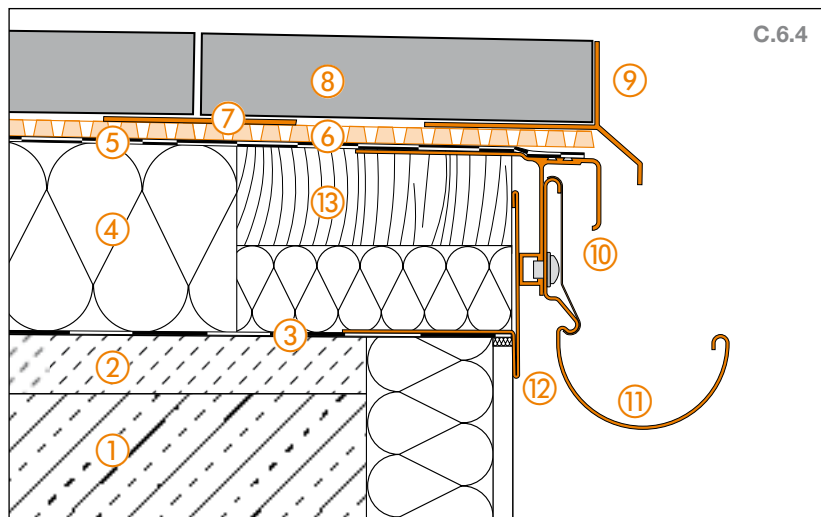

- ① **Betonnen draagvloer**
- ② **Ondergrond met afschot (1,5% - 2%)**
- ③ **Vochtscherm volgens DIN 18531**
- ④ **Isolatie**
- ⑤ **Afdichtingslaag volgens DIN 18531**
- ⑥ **Schlüter®-TROBA-PLUS 8G**
- ⑦ **Schlüter®-TROBA-STELZ-DR**
- ⑧ **Grootformaat zelfdragende plaalementen**
- ⑨ **Schlüter®-BARA-RK** Rekening houden met de afwateringsmogelijkheid!
- ⑩ **Schlüter®-BARA-RTK**
- ⑪ **Schlüter®-BARIN**
- ⑫ **Schlüter®-BARA-RT**
- ⑬ **Randplank**



Randdetail 4

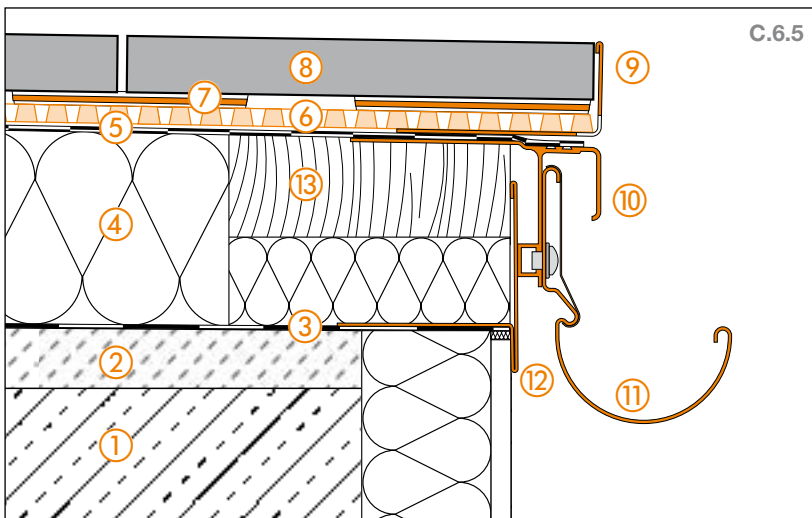

- ① **Betonnen draagvloer**
- ② **Ondergrond met afschot (1,5% - 2%)**
- ③ **Vochtscherm volgens DIN 18531**
- ④ **Isolatie**
- ⑤ **Afdichtingslaag volgens DIN 18531**
- ⑥ **Schlüter®-TROBA-PLUS 8G**
- ⑦ **Schlüter®-TROBA-STELZ-DR**
- ⑧ **Grootformaat zelfdragende plaalementen**
- ⑨ **Schlüter®-BARA-RWL**
De drainagegleuven moeten vrij worden gehouden!
- ⑩ **Schlüter®-BARA-RTK**
- ⑪ **Schlüter®-BARIN**
- ⑫ **Schlüter®-BARA-RT**
- ⑬ **Randplank**

Muuraansluiting

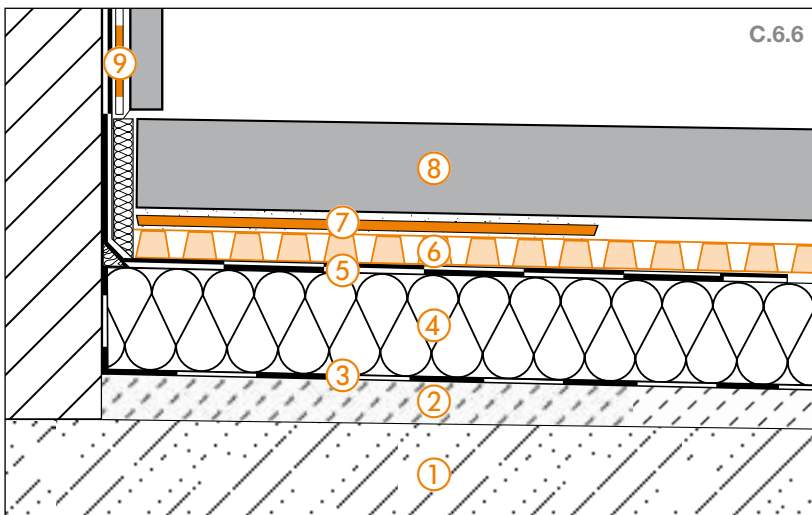

- ① **Betonnen draagvloer**
- ② **Ondergrond met afschot (1,5% - 2%)**
- ③ **Vochtscherm volgens DIN 18531**
- ④ **Isolatie**
- ⑤ **Afdichtingslaag volgens DIN 18531**
- ⑥ **Schlüter®-TROBA-PLUS 8G**
- ⑦ **Schlüter®-TROBA-STELZ-DR**
- ⑧ **Grootformaat zelfdragende plaalementen**
- ⑨ **Schlüter®-KERDI**

Deuraansluiting

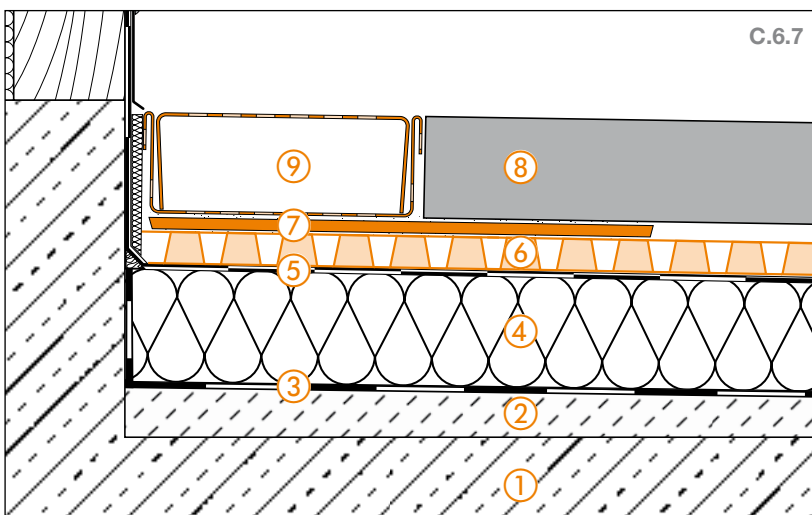

- ① **Betonnen draagvloer**
- ② **Ondergrond met afschot (1,5% - 2%)**
- ③ **Vochtscherm volgens DIN 18531**
- ④ **Isolatie**
- ⑤ **Afdichtingslaag volgens DIN 18531**
- ⑥ **Schlüter®-TROBA-PLUS 8G**
- ⑦ **Schlüter®-TROBA-STELZ-DR**
- ⑧ **Grootformaat zelfdragende plaalementen**
- ⑨ **Schlüter®-TROBA-LINE-TL**

i

Meer informatie over deuraansluitingen vindt u op pagina 26 en 27.



C.7 Bekledingsconstructies op mortel-ringen plaatsing met Schlüter®-TROBA-STELZ-mortel-ringen

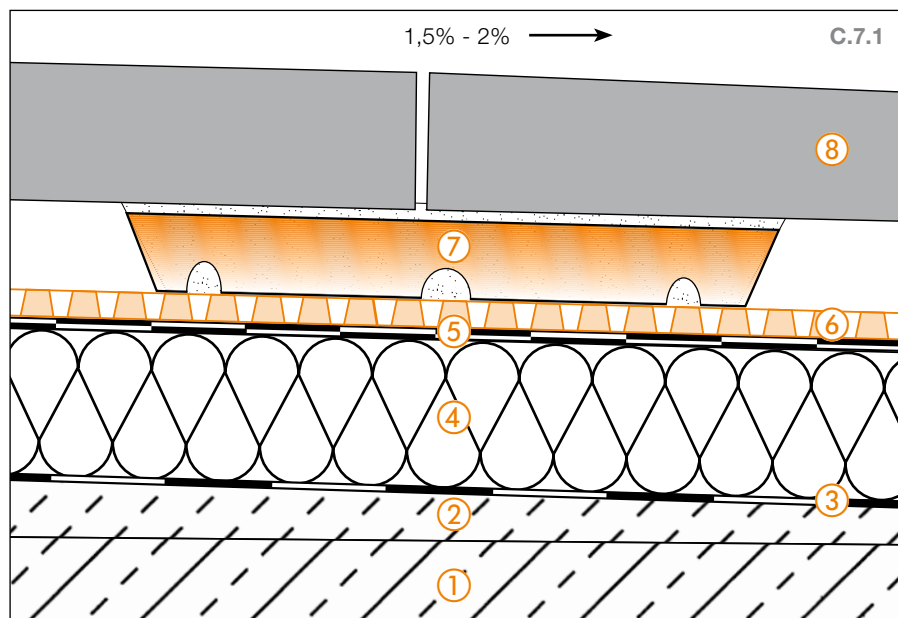

- ① **Betonnen draagvloer**
- ② **Ondergrond met afschot**
Voor een optimale afwatering moet de constructie over voldoende afschot beschikken (1,5 – 2 %).
- ③ **Vochtscherm volgens DIN 18531**
- ④ **Isolatie**
Dikte volgens vereisten
- ⑤ **Afdichtingslaag volgens DIN 18531**
- ⑥ **Schlüter®-TROBA-PLUS 8G**
Drukstabele drainagemat als dragende laag voor zelfdragende plaalementen en voor een efficiënte afvoer van het water dat door de open voegen van de plaalementen doordringt. Houd rekening met de afwateringsmogelijkheid!
- ⑦ **Schlüter®-TROBA-STELZ-MR**
zijn kunststofringen die als hulpmiddel voor grootformaat plaalementen op balkons en terrassen worden gebruikt.
- ⑧ **Grootformaat zelfdragende plaalementen**
Betonnen tegels, natuursteen of keramiek.

Schlüter-TROBA-STELZ-MR zijn kunststofringen die worden gebruikt als leg-hulp voor grootformaat plaalementen. De 25 mm hoge kunststofringen worden aan de voegkruisingen van de plaalementen als “verloren bekisting” geplaatst en daarna gevuld met verse mortel (bij voorkeur drainagemortel). Hierdoor kan het legoppervlak

gemakkelijk in de hoogte worden geëgaliseerd. De vrije ruimte tussen de kunststofringen biedt een snelle afwatering van het water dat door de open voegen in de constructie is binnengedrongen.



i

Indien nodig kan een extra Schlüter-TROBA-STELZ-MR in het midden onder het plaalement worden geplaatst.





Randdetail 1

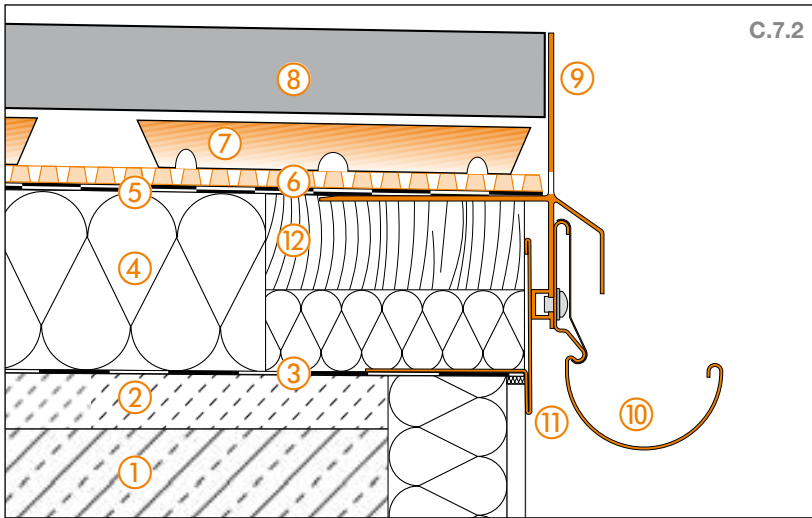

- ① **Betonnen draagvloer**
- ② **Ondergrond met afschot (1,5% - 2%)**
- ③ **Vochtscherm volgens DIN 18531**
- ④ **Isolatie**
- ⑤ **Afdichtingslaag volgens DIN 18531**
- ⑥ **Schlüter®-TROBA-PLUS 8G**
- ⑦ **Schlüter®-TROBA-STELZ-MR**
- ⑧ **Grootformaat zelfdragende plaalementen**
- ⑨ **Schlüter®-BARA-RKLT**
De drainagegleuven moeten vrij worden gehouden!
- ⑩ **Schlüter®-BARIN**
- ⑪ **Schlüter®-BARA-RT**
- ⑫ **Randplank**

Randdetail 2

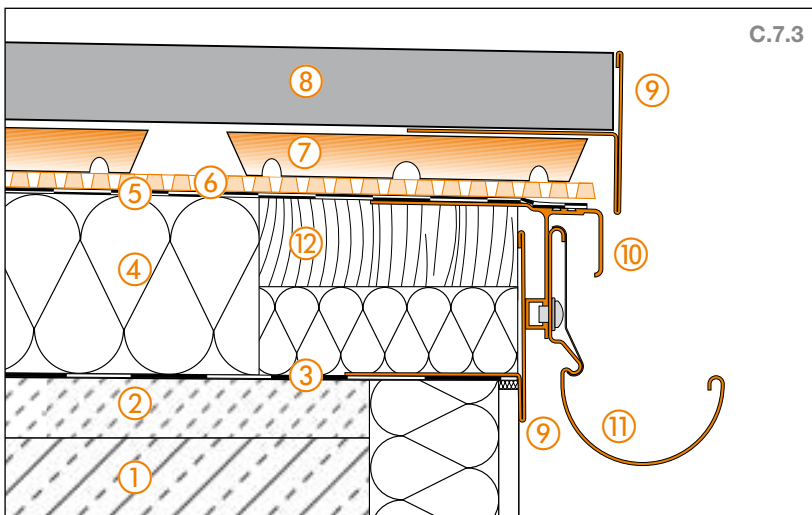

- ① **Betonnen draagvloer**
- ② **Ondergrond met afschot (1,5% - 2%)**
- ③ **Vochtscherm volgens DIN 18531**
- ④ **Isolatie**
- ⑤ **Afdichtingslaag volgens DIN 18531**
- ⑥ **Schlüter®-TROBA-PLUS 8G**
- ⑦ **Schlüter®-TROBA-STELZ-MR**
- ⑧ **Grootformaat zelfdragende plaalementen**
- ⑨ **Schlüter®-BARA-RT**
Rekening houden met de afwateringsmogelijkheid!
- ⑩ **Schlüter®-BARA-RTK**
- ⑪ **Schlüter®-BARIN**
- ⑫ **Randplank**

Randdetail 3

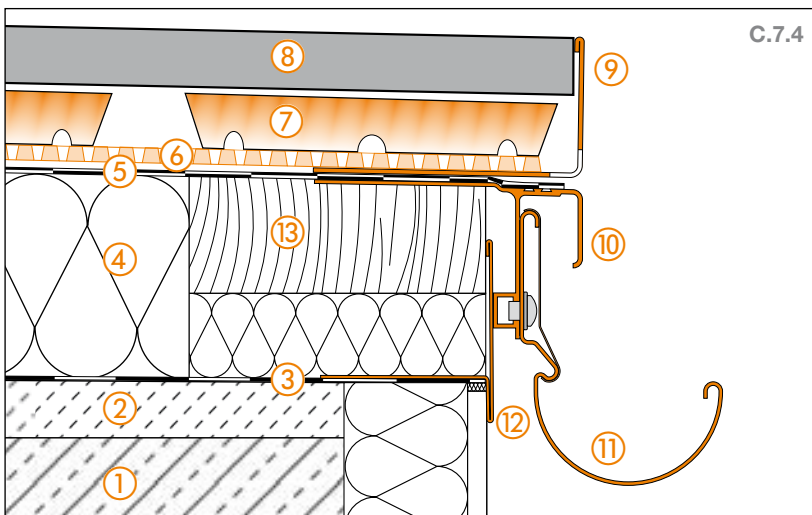

- ① **Betonnen draagvloer**
- ② **Ondergrond met afschot (1,5% - 2%)**
- ③ **Vochtscherm volgens DIN 18531**
- ④ **Isolatie**
- ⑤ **Afdichtingslaag volgens DIN 18531**
- ⑥ **Schlüter®-TROBA-PLUS 8G**
- ⑦ **Schlüter®-TROBA-STELZ-MR**
- ⑧ **Grootformaat zelfdragende plaalementen**
- ⑨ **Schlüter®-BARA-RWL** De drainagegleuven moeten vrij worden gehouden!
- ⑩ **Schlüter®-BARA-RTK**
- ⑪ **Schlüter®-BARIN**
- ⑫ **Schlüter®-BARA-RT**
- ⑬ **Randplank**



Muuraansluiting

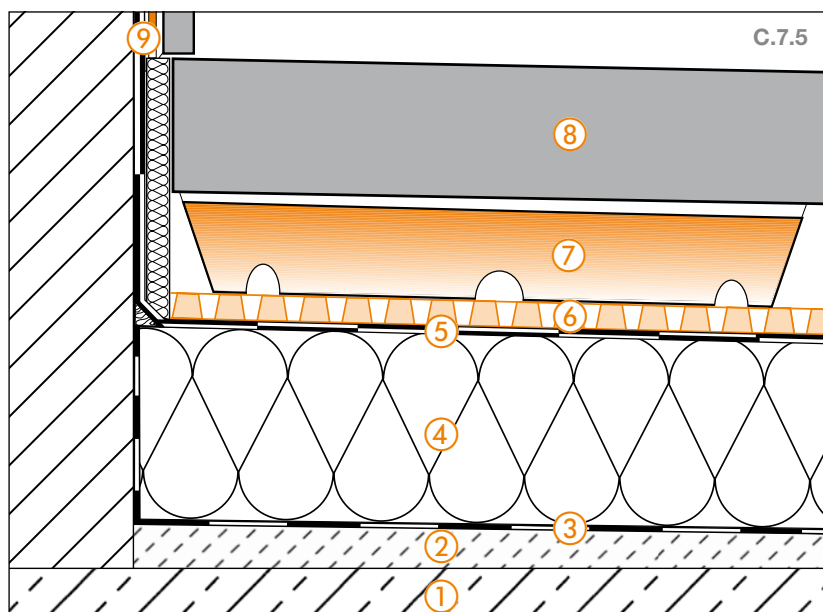

- ① Betonnen draagvloer
- ② Ondergrond met afschot (1,5% - 2%)
- ③ Vochtscherm volgens DIN 18531
- ④ Isolatie
- ⑤ Afdichtingslaag volgens DIN 18531
- ⑥ Schlüter®-TROBA-PLUS 8G
- ⑦ Schlüter®-TROBA-STELZ-MR
- ⑧ Grootformaat zelfdragende plaalementen
- ⑨ Schlüter®-KERDI

Deuraansluiting

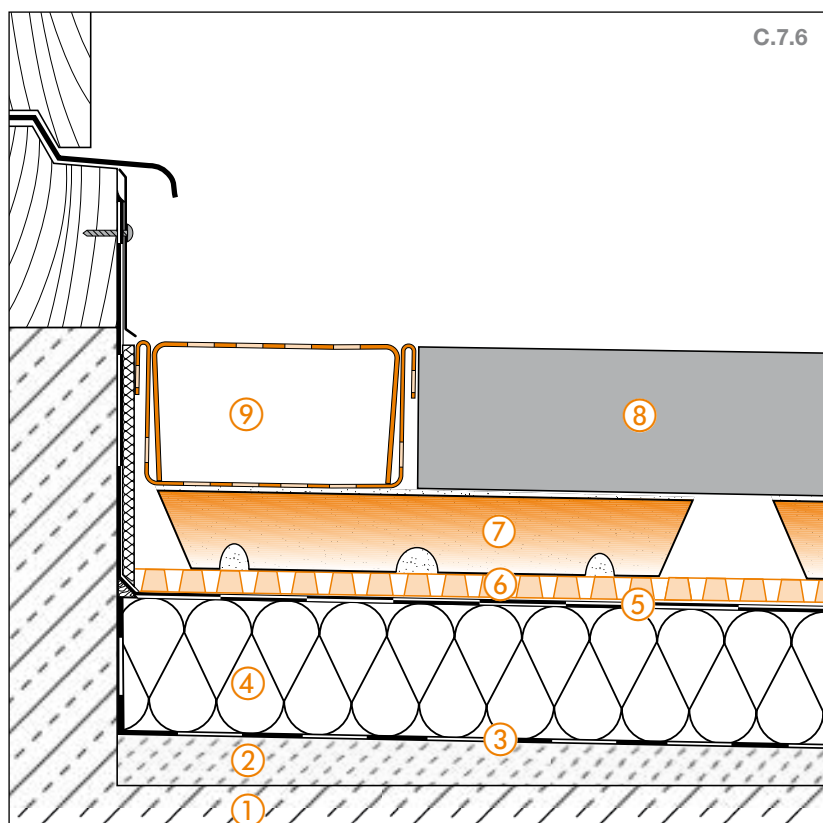

- ① Betonnen draagvloer
- ② Ondergrond met afschot (1,5% - 2%)
- ③ Vochtscherm volgens DIN 18531
- ④ Isolatie
- ⑤ Afdichtingslaag volgens DIN 18531
- ⑥ Schlüter®-TROBA-PLUS 8G
- ⑦ Schlüter®-TROBA-STELZ-MR
- ⑧ Grootformaat zelfdragende plaalementen
- ⑨ Schlüter®-TROBA-LINE-TL

i

Meer informatie over deuraansluitingen vindt u op pagina 26 en 27.



C.8 Bekledingsconstructies op grind-/splitbed

Losse plaatsing op Schlüter®-TROBA in grind/split

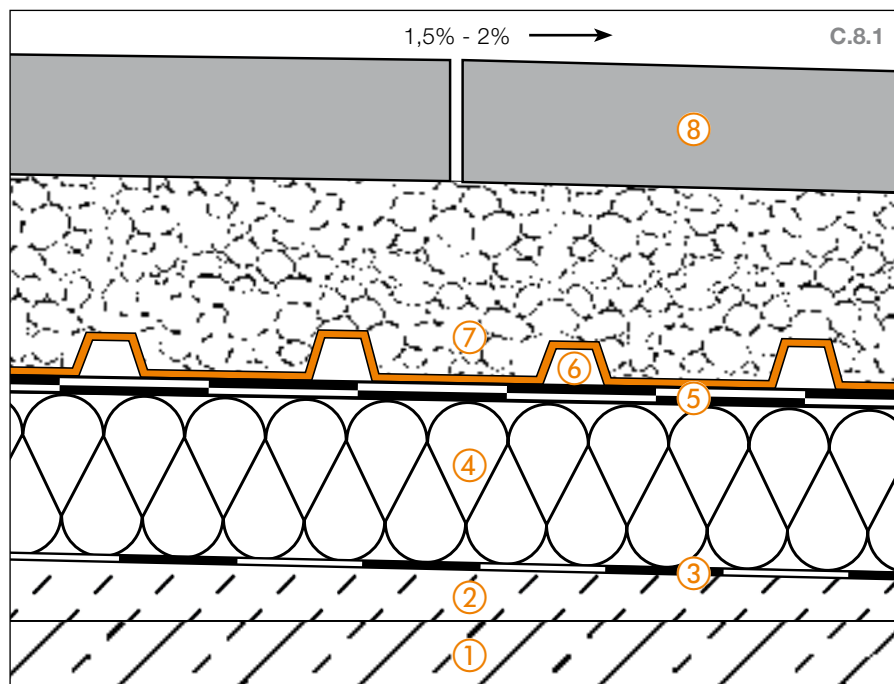

Bij deze constructie wordt de oppervlakedrainage Schlüter-TROBA gebruikt als bescherm- en scheidingslaag over de afdichting en beschermt deze tegen drukschade van de losse grindstenen. Daarbij wordt de vorming van "betonvorst" door bevroren water op de afdichting verhinderd.

Bovendien is een duurzame waterafvoer verzekerd van het water dat via de open voegen tussen de zelfdragende plaalementen binnendringt. Belastingen worden via de raakvlakken van de trapeziumvormige noppen rechtstreeks overgedragen naar de afgedichte ondergrond.

- ① **Betonnen draagvloer**
- ② **Ondergrond met afschot**
Voor een optimale afwatering moet de constructie over voldoende afschot beschikken (1,5 – 2 %).
- ③ **Vochtscherm volgens DIN 18531**
- ④ **Isolatie**
Dikte volgens vereisten
- ⑤ **Afdichtingslaag volgens DIN 18531**
- ⑥ **Schlüter®-TROBA**
is een bescherm- en drainagelaag over de afdichting onder split- of grindlagen. Bestaande uit een drukstabele polyethyleen-noppenfolie met openingen voor de drainagekanalen. Houd rekening met de afwateringsmogelijkheid!
- ⑦ **Grind- of splitbed**
- ⑧ **Grootformaat zelfdragende plaalementen**
Betonnen tegels, natuursteen of keramiek.



Randdetail 1

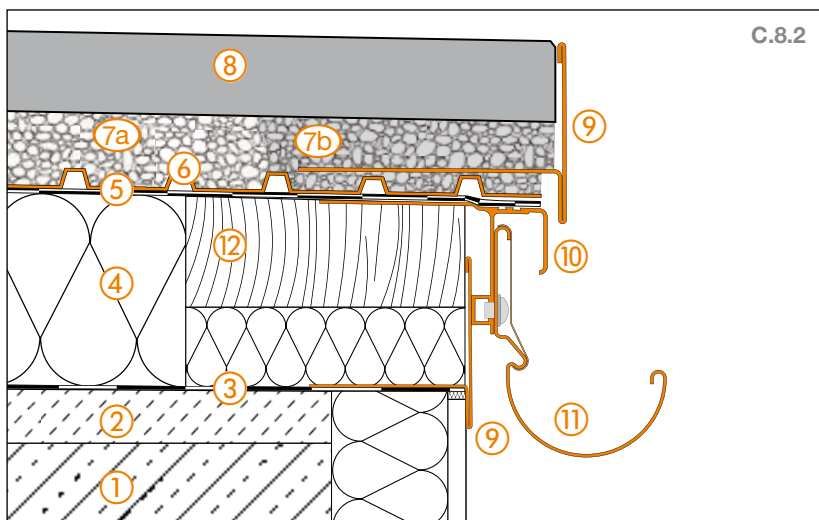

- ① **Betonnen draagvloer**
- ② **Ondergrond met afschot (1,5% - 2%)**
- ③ **Vochtscherm volgens DIN 18531**
- ④ **Isolatie**
- ⑤ **Afdichtingslaag volgens DIN 18531**
- ⑥ **Schlüter®-TROBA**
- ⑦a **Grind- of splitbed**
- ⑦b **Gebonden grind- of splitbed**
in de randzone
- ⑧ **Grootformaat zelfdragende plaalementen**
- ⑨ **Schlüter®-BARA-RT**
Rekening houden met de
afwateringsmogelijkheid!
- ⑩ **Schlüter®-BARA-RTK**
- ⑪ **Schlüter®-BARIN**
- ⑫ **Randplank**

Randdetail 2

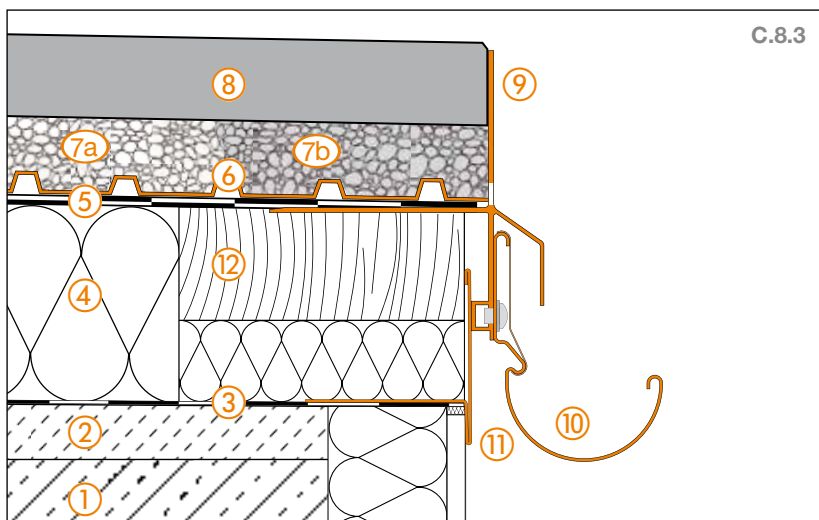

- ① **Betonnen draagvloer**
- ② **Ondergrond met afschot (1,5% - 2%)**
- ③ **Vochtscherm volgens DIN 18531**
- ④ **Isolatie**
- ⑤ **Afdichtingslaag volgens DIN 18531**
- ⑥ **Schlüter®-TROBA**
- ⑦a **Grind- of splitbed**
- ⑦b **Gebonden grind- of splitbed**
in de randzone
- ⑧ **Grootformaat zelfdragende plaalementen**
- ⑨ **Schlüter®-BARA-RKLT**
De drainagegleuven moeten vrij worden
gehouden!
- ⑩ **Schlüter®-BARIN**
- ⑪ **Schlüter®-BARA-RT**
- ⑫ **Randplank**



Randdetail 3

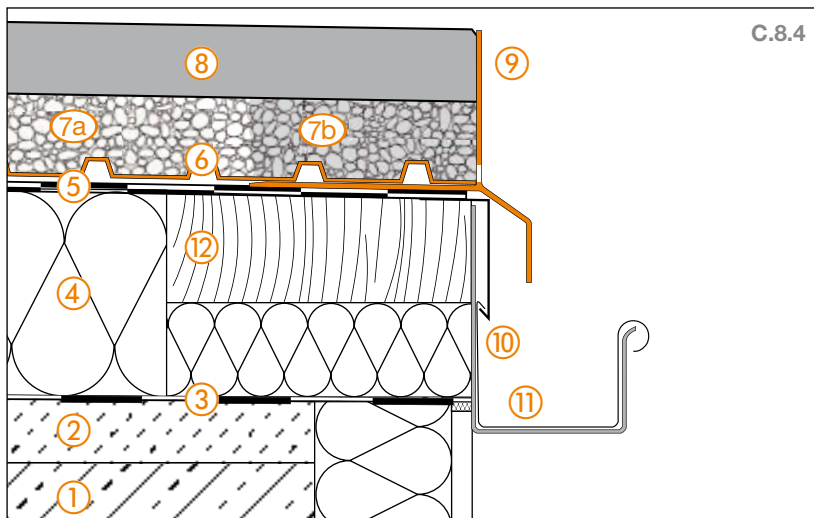

- ① **Betonnen draagvloer**
- ② **Ondergrond met afschot (1,5% - 2%)**
- ③ **Vochtscherm volgens DIN 18531**
- ④ **Isolatie**
- ⑤ **Afdichtingslaag volgens DIN 18531**
- ⑥ **Schlüter®-TROBA**
- ⑦a **Grind- of splitbed**
- ⑦b **Gebonden grind- of splitbed**
in de randzone
- ⑧ **Grootformaat zelfdragende plaalementen**
- ⑨ **Schlüter®-BARA-RKL**
De drainagegleuven moeten vrij worden gehouden!
- ⑩ **Druiprand**
- ⑪ **DIN-goot**
- ⑫ **Randplank**

Randdetail 4

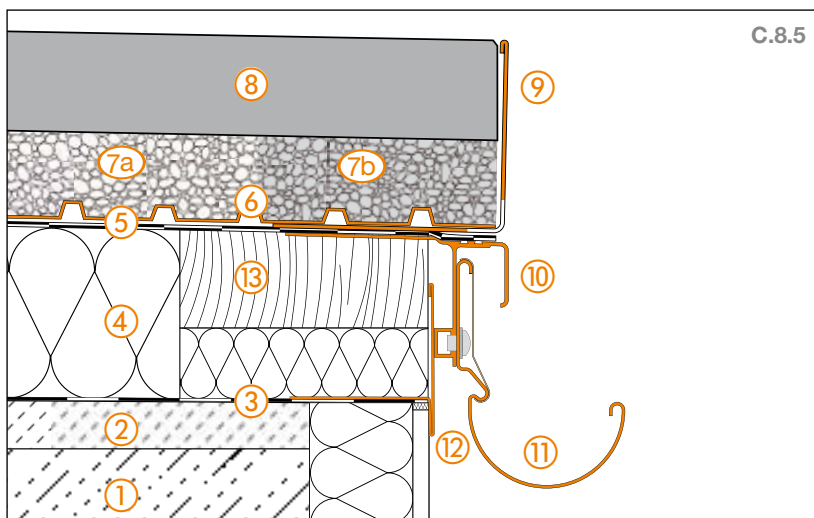

- ① **Betonnen draagvloer**
- ② **Ondergrond met afschot (1,5% - 2%)**
- ③ **Vochtscherm volgens DIN 18531**
- ④ **Isolatie**
- ⑤ **Afdichtingslaag volgens DIN 18531**
- ⑥ **Schlüter®-TROBA**
- ⑦a **Grind- of splitbed**
- ⑦b **Gebonden grind- of splitbed**
in de randzone
- ⑧ **Grootformaat zelfdragende plaalementen**
- ⑨ **Schlüter®-BARA-RWL**
De drainagegleuven moeten vrij worden gehouden!
- ⑩ **Schlüter®-BARA-RTK**
- ⑪ **Schlüter®-BARIN**
- ⑫ **Schlüter®-BARA-RT**
- ⑬ **Randplank**



Muuraansluiting

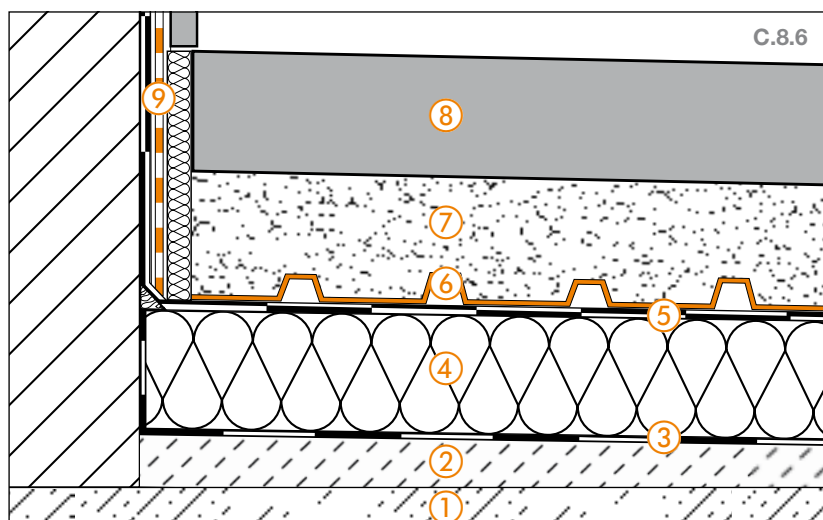

- ① **Betonnen draagvloer**
- ② **Ondergrond met afschot (1,5% - 2%)**
- ③ **Vochtscherm volgens DIN 18531**
- ④ **Isolatie**
- ⑤ **Afdichtingslaag volgens DIN 18531**
- ⑥ **Schlüter®-TROBA**
- ⑦ **Grind- of splitbed**
- ⑧ **Grootformaat zelfdragende plaalementen**
- ⑨ **Schlüter®-KERDI**

Deuraansluiting

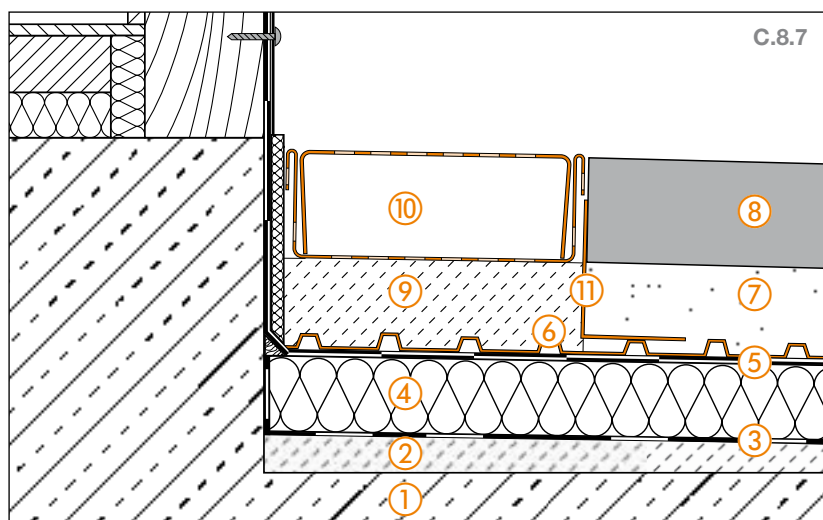

- ① **Betonnen draagvloer**
- ② **Ondergrond met afschot (1,5% - 2%)**
- ③ **Vochtscherm volgens DIN 18531**
- ④ **Isolatie**
- ⑤ **Afdichtingslaag volgens DIN 18531**
- ⑥ **Schlüter®-TROBA**
- ⑦ **Grind- of splitbed**
- ⑧ **Grootformaat zelfdragende plaalementen**
- ⑨ **Mortelpunten**
- ⑩ **Schlüter®-TROBA-LINE-TL**
- ⑪ **Schlüter®-TROBA-LINE-TLK-E**
Kiezelvegrand

i

Meer informatie over deuraansluitingen vindt u op pagina 26 en 27.



C.9 Andere details

Randafwatering

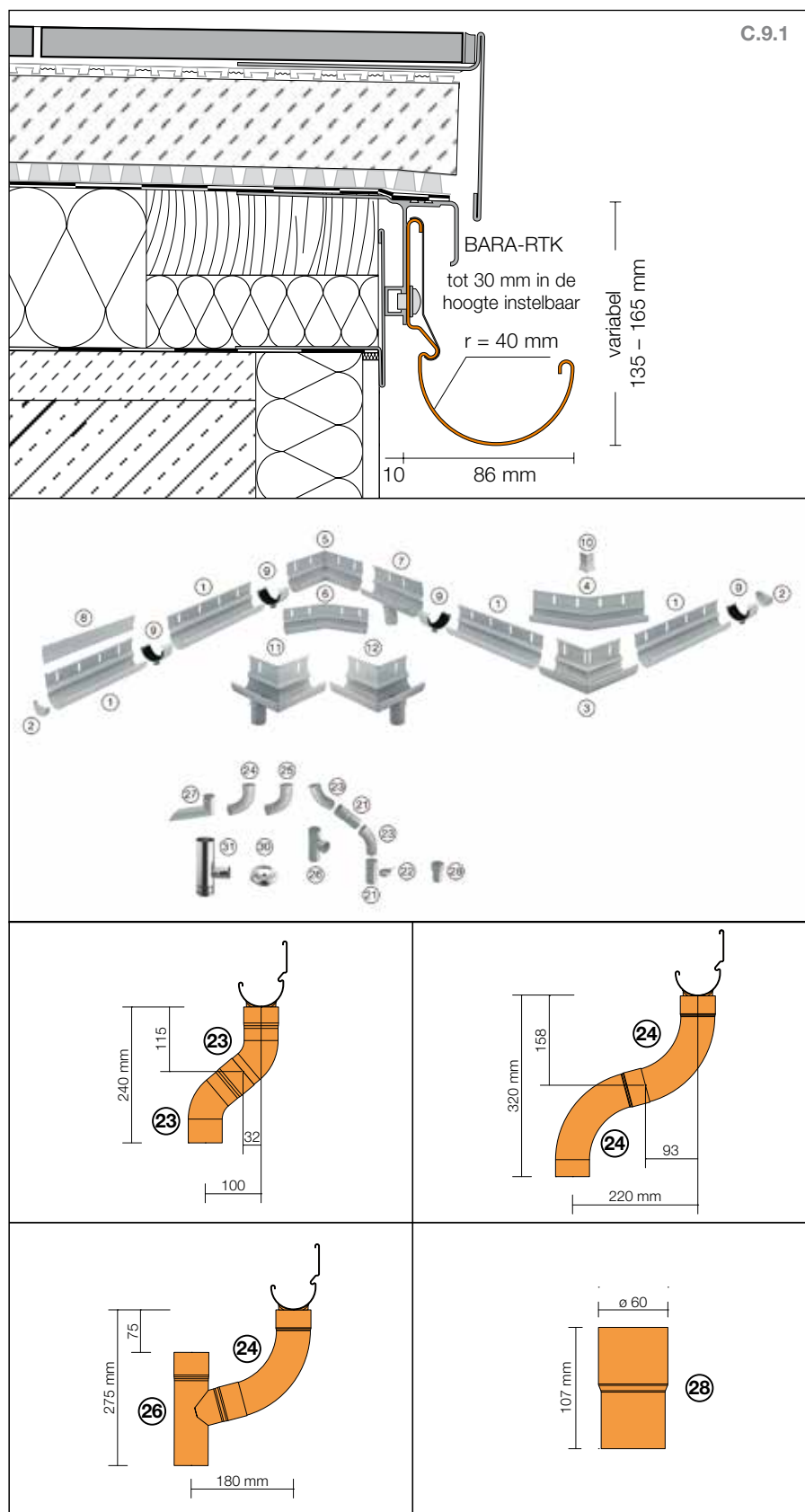

C.9.1

Schlüter-BARIN is een gootsysteem uit kleurgecoat aluminium voor de afwatering van balkon- en terrasoppervlakken. Het systeem wordt bevestigd aan de daarvoor voorziene Schlüter-BARA-profielen.

Randafwateringen kunnen met het BARIN goot- en buissysteem snel en netjes worden gerealiseerd.

Schlüter®-BARIN gootsysteem

- ① Goot 2,50 m
- ② Eindkap
- ③ Buitenhoek 90°
- ④ Buitenhoek 135°
- ⑤ Binnenhoek 90°
- ⑥ Binnenhoek 135°
- ⑦ Goot 20 cm met afvoer midden
- ⑧ Afdekprofiel voor goot
- ⑨ Verbindingsstuk voor goot
- ⑩ Hoekafdekprofiel
- ⑪ Buitenhoek met afvoer links
- ⑫ Buitenhoek met afvoer rechts

Schlüter®-BARIN buissysteem

- ⑲ Valbuis Ø 60 mm
- ⑳ Buis-klem
- ㉑ Buisbocht 40°
- ㉒ Buisbocht 72°
- ㉓ Buisbocht 85°
- ㉔ T-stuk 72°
- ㉕ Spuwer
- ㉖ Opzetstuk
- ㉗ Standleiding afdekkap Ø 60 mm
- ㉘ T-stuk zink/koper



Deuraansluiting

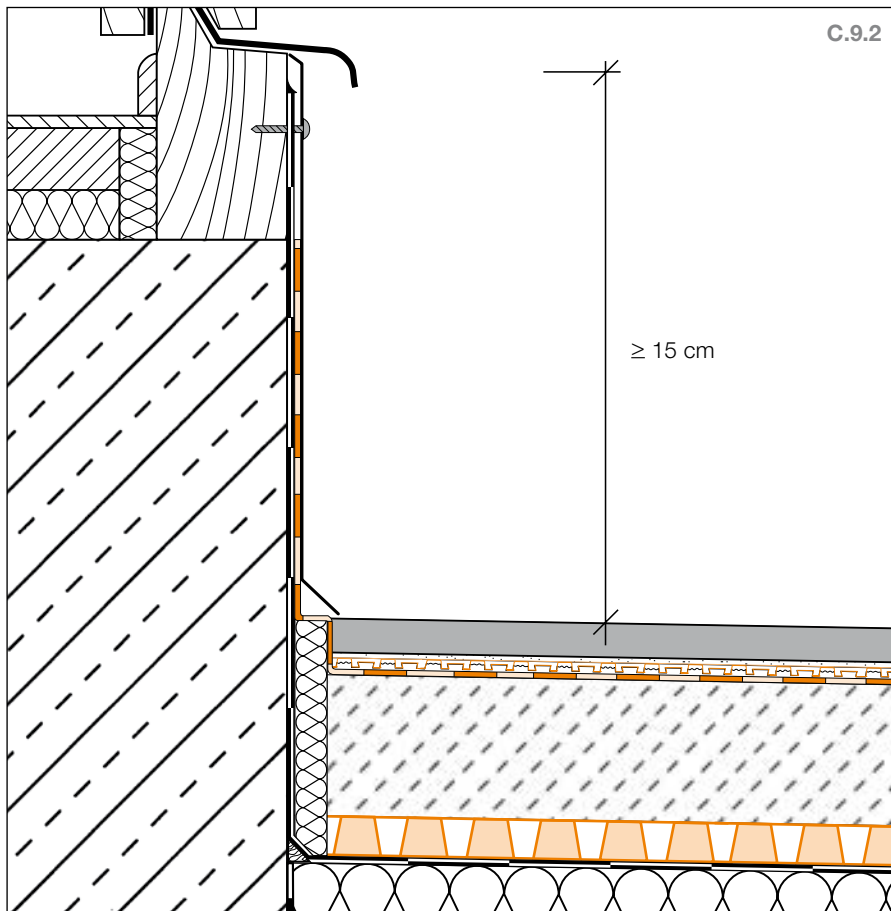

Overeenkomstig DIN 18531-5, 8.6 dient de afdichting tot 15 cm boven de oppervlaktebekleding worden getrokken. Daarom zijn aan de deuraansluitingen 15 cm hoge deurdorpels vereist.

Afwatering / deuraansluiting

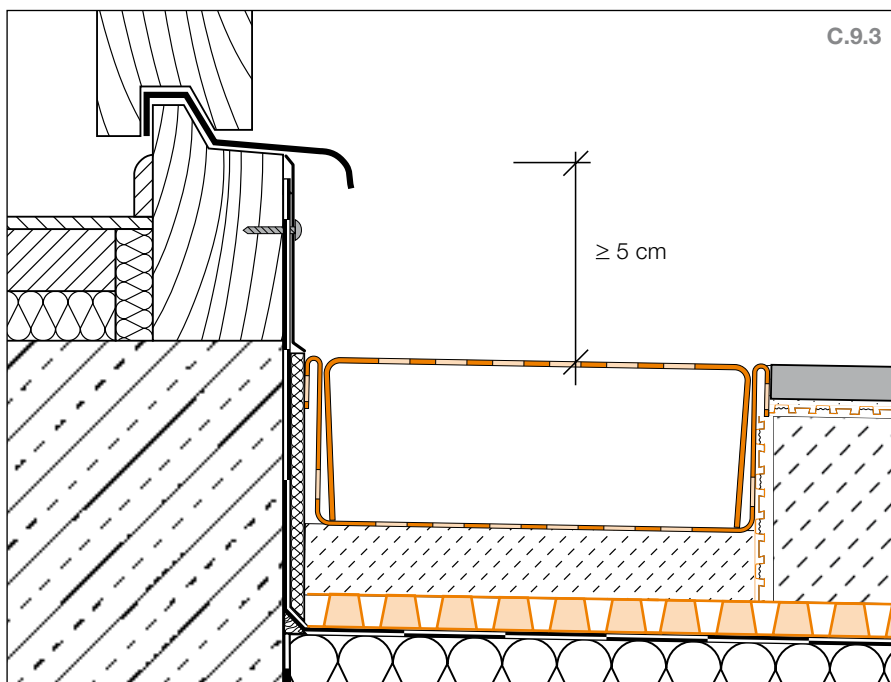

Schlüter-TROBA-LINE is een drainagegoot die voorkomt dat er waterplassen voor de deur en de muur blijven staan. Conform de richtlijn voor platte daken kan hierdoor de verplichte DIN-aansluitingshoogte van 15 cm worden verminderd naar 5 cm.

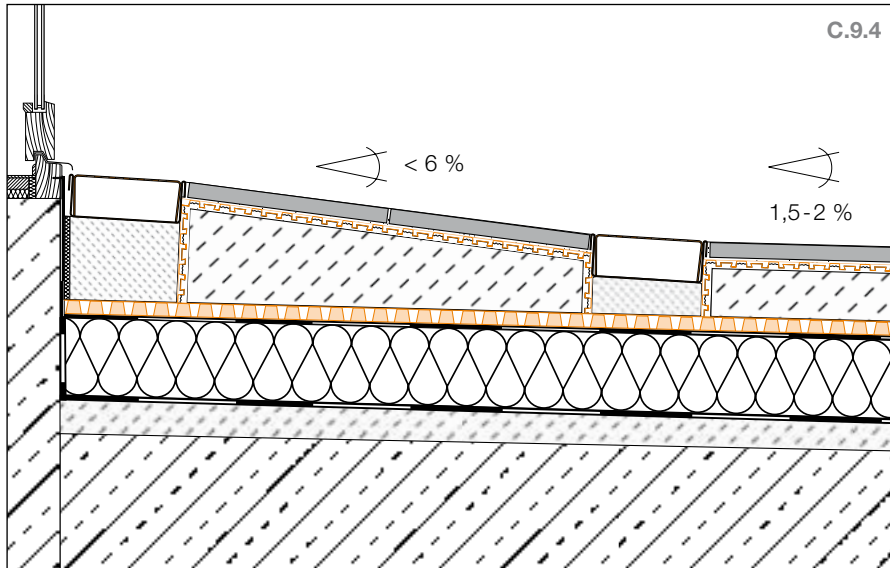
**Barrièrevrij**

Schlüter-TROBA-LINE is geschikt als barrièrevrije constructie (dorpels < 2 cm) ter hoogte van deurdorpels, waarbij een tweede TROBA-LINE op een voldoende grote afstand wordt voorzien. Een dergelijke speciale constructie moet worden afgesproken met de bouwheer.





Bewegingsvoegen

Overeenkomstig de geldende regels moeten bewegingsvoegen in de tegelbekleding worden aangebracht. Verder moeten grote bekledingsoppervlakken boven Schlüter-DITRA 25 of Schlüter-DITRA-DRAIN overeenkomstig de geldende regels met bewegingsvoegen in velden worden ingedeeld. In

buitentoepassingen (balkons en terrassen) mogen veldgroottes van 3 m kantlengte niet worden overschreden. Afhankelijk van de onderconstructie kunnen echter ook kleinere velden vereist zijn. De velden moeten indien mogelijk een ongelijke zijdeverhouding (tot ongeveer 1:2) hebben. We verwijzen hier

naar het gebruik van verschillende profieltypes Schlüter-DILEX. Afhankelijk van de te verwachten bewegingen worden boven de bouwscheidingsvoegen overeenkomstige profielen zoals Schlüter-DILEX-BT of Schlüter-DILEX-KSBT gebruikt.

Bewegingsvoegen

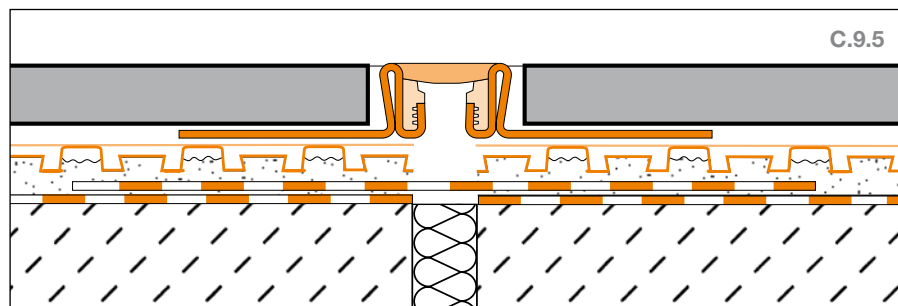

Schlüter-DITRA-DRAIN moet boven bestaande bewegingsvoegen worden gescheiden. Als Schlüter-KERDI als afdichting wordt gebruikt, moeten de stootverbindingen met Schlüter-KERDI-FLEX – met behulp van de afdichtingslijm Schlüter-KERDI-COLL-L – erover worden gekleefd.

Schlüter-DILEX-EKSN is een bewegingsprofiel met randbescherming, bestaande uit zijdelingse bevestigingsvlakken uit roestvast staal, die verbonden zijn met een verwisselbare bewegingszone uit zachte kunststof.

Bewegingsvoegen

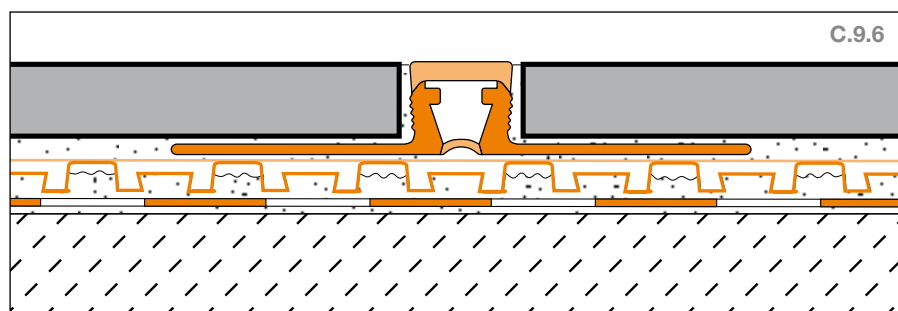

Schlüter-DILEX-BWB is een bewegingsprofiel met zijanten uit hard-PVC-regeneraat. De bovenste bewegingszone bestaat uit zachte kunststof en vormt het 10 mm brede zichtbare vlak.

i

De bekleding moet boven Schlüter-DITRA-DRAIN overeenkomstig de geldende voorschriften door middel van bewegingsvoegen in velden worden ingedeeld. Dit geldt ook als de ondergrond zonder bewegingsvoegen werd gerealiseerd, bijv. met ons Schlüter-BEKOTEC-DRAIN-systeem.



Plinten

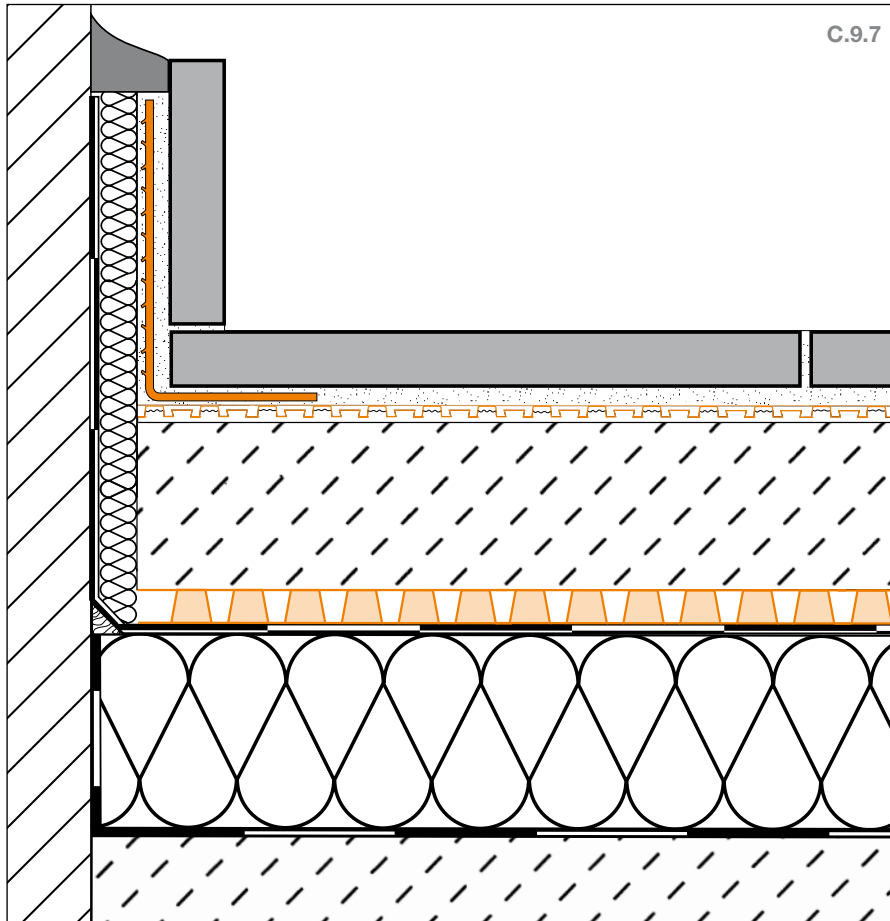

Schlüter-BARA-ESOT is een plintdraagprofiel uit roestvast staal, dat kan worden gebruikt wanneer geen dragende ondergrond voor plinttegels voorhanden is. Onder de dekvloer moet een oppervlakedrainage (Schlüter-TROBA-PLUS) voorzien zijn.





Profeldoorsneden

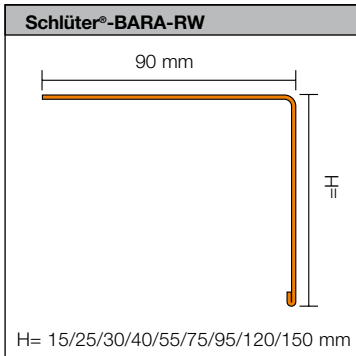

Productfiche 5.3

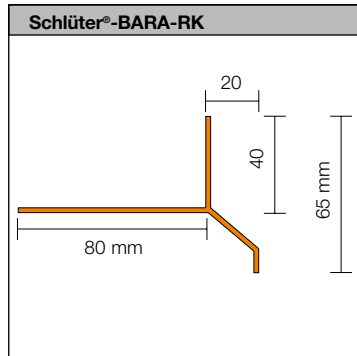

Productfiche 5.4

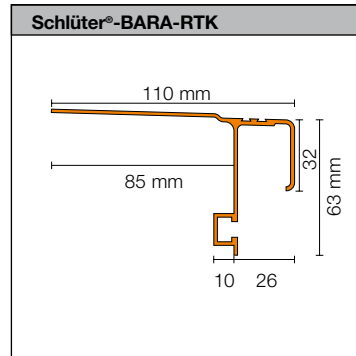

Productfiche 5.9

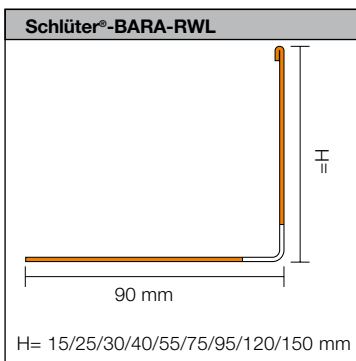

Productfiche 5.15

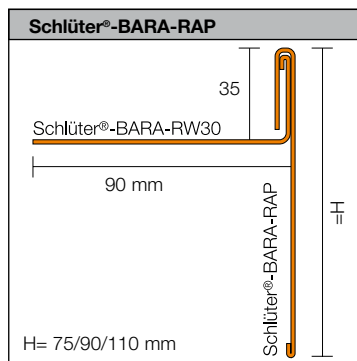

Productfiche 5.17

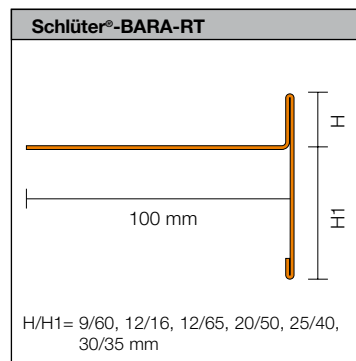

Productfiche 5.19

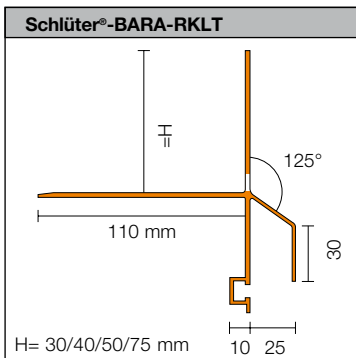

Productfiche 5.20

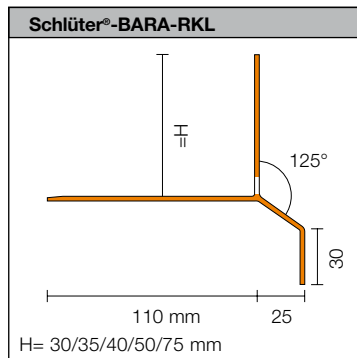

Productfiche 5.20

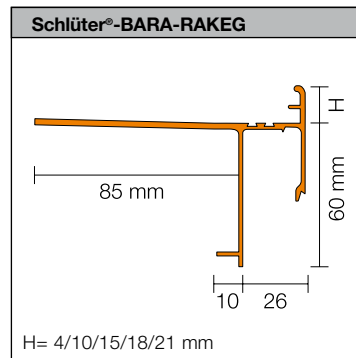

Productfiche 5.22

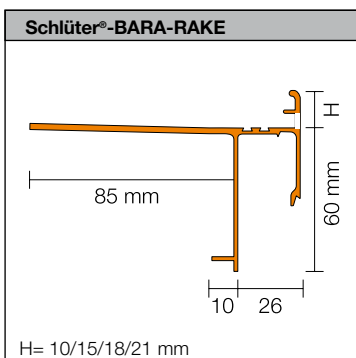

Productfiche 5.22

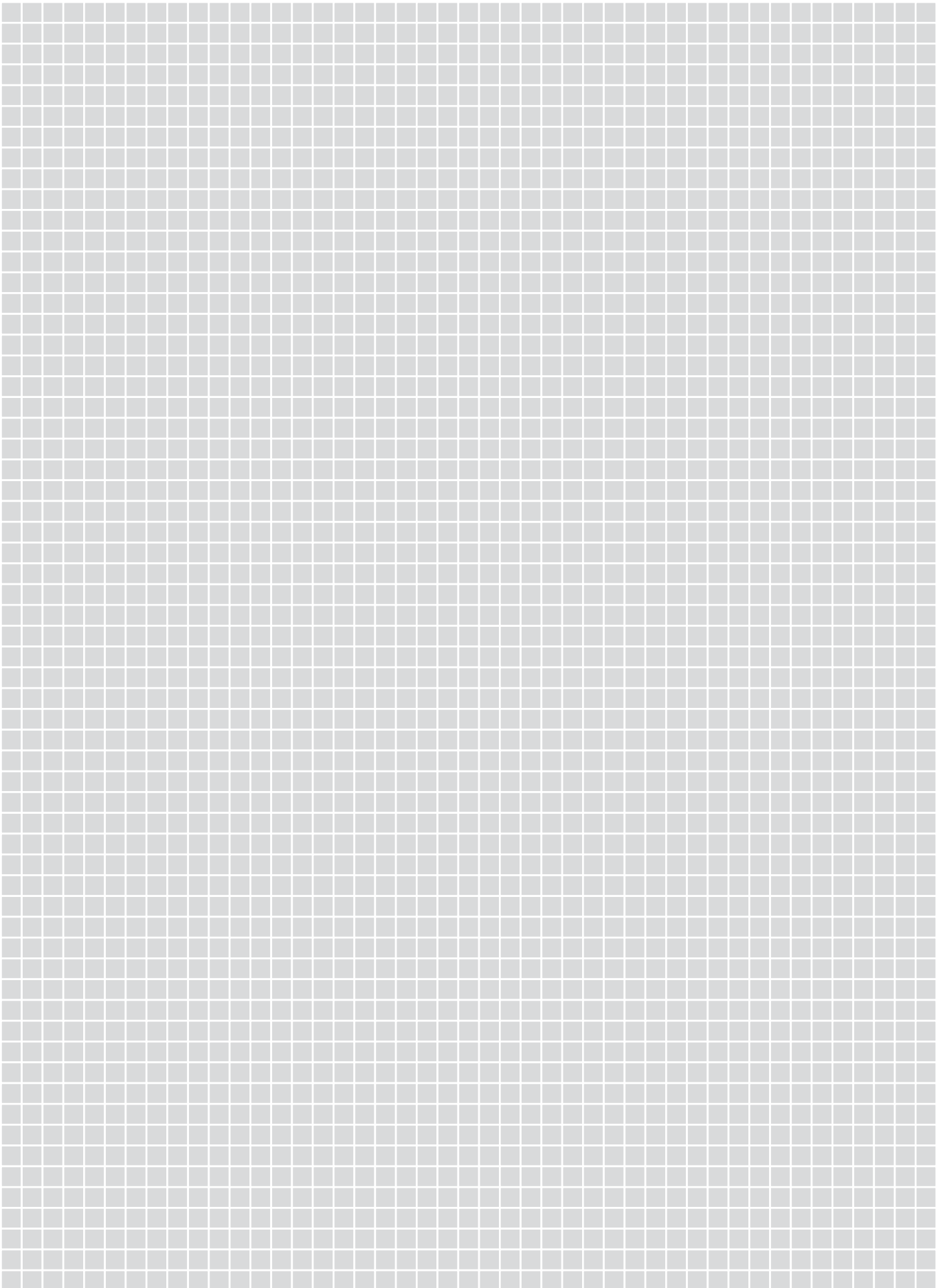



Informatief. Voor iedereen die graag meer wil weten!

Zijn wij erin geslaagd u enthousiast te maken over de producten van Schlüter-Systems?
Dan wilt u nu waarschijnlijk graag meer te weten komen. Daarvoor surft u het beste naar
onze website. Op **www.schlueter-systems.nl** vindt u in één klik meer informatie.



Uw verdeler:



INNOVATIES MET PROFIEL

Schlüter-Systems KG · Schmölestraße 7 · D-58640 Iserlohn
Tel.: +49 2371 971-261 · Fax: +49 2371 971-112 · info@schlueter.de · www.schlueter-systems.com

Schlüter-Systems KG · BeNeLux Bureau · Schotelven 28 · B-2370 Arendonk
Tel.: +32 14 44 30 80 · Fax: +32 14 44 30 81 · benelux@schlueter.de · www.schlueter-systems.nl